



evolution wireless G4 Serie 300 / Serie 500

Bedienungsanleitung



Übersicht 8

Produkte der Serie ew 300-500 G4 9

Stationärer Empfänger EM 300-500 G4 10

Handsender SKM 300 G4 11

Taschensender SK 300 G4 12

Handsender SKM 500 G4 13

Taschensender SK 500 G4 14

Zubehör 15

Mikrofone und Kabel 15

Mikrofonmodule 15

Headset- und Lavaliermikrofone 16

Line-/Instrumentenkabel 16

Akku und Ladegerät 17

Akku BA 2015 17

Ladegerät L 2015 17

Ladeadapter LA 2 18

Zubehör für die Rackmontage 19

Rackmontage-Set GA 3 19

Antennen-Frontmontageset AM 2 19

Antennen und Zubehör 20

Rundstrahler 20

Richtantennen 20

Antennen-Splitter 20

Antennenverstärker 20

Weiteres Zubehör 21

Farbkennzeichnungssatz 21

Mikrofonklemme 21

MUTE-Taster 21

Das Kanalbanksystem 22

Geräte der Serie ew 300-500 G4 installieren und in Betrieb nehmen 23

EM 300-500 G4 installieren 25

Anschlüsse auf der Geräterückseite 25

Produktübersicht Rückseite **EM 300-500 G4 25**

EM 300-500 G4 mit dem Stromnetz verbinden/vom Stromnetz trennen 26

Ein Datennetzwerk herstellen 27

Audiosignale ausgeben 28

Antennen anschließen 29

EM 300-500 G4 in ein Rack einbauen 30

Einen einzelnen Empfänger in ein Rack einbauen 31

Zwei Empfänger nebeneinander in ein Rack einbauen 32

SKM 300 G4 installieren 33

Batterien/Akkus einsetzen und entnehmen 33

Batteriezustand 34

Mikrofonmodul wechseln 35

Farbring wechseln 36

SKM 500 G4 installieren 37

Batterien/Akkus einsetzen und entnehmen 37



Batteriezustand	38
Mikrofonmodul wechseln	39
Farbring wechseln	40
SK 300 G4 installieren	41
Batterien/Akkus einsetzen und entnehmen	41
Batteriezustand	42
Ein Mikrofon an den SK 300 G4 anschließen	43
Ein Instrument oder eine Line-Quelle an den SK 300 G4 anschließen	44
Mute-Taster RMS 1 an den SK 300 anschließen	45
Taschensender an der Kleidung befestigen	46
SK 500 G4 installieren	47
Batterien/Akkus einsetzen und entnehmen	47
Batteriezustand	48
Ein Mikrofon an den SK 500 G4 anschließen	49
Ein Instrument oder eine Line-Quelle an den SK 500 G4 anschließen	50
Taschensender an der Kleidung befestigen	51
ASA 214 installieren	52
Anschlüsse auf der Geräterückseite	53
Produktübersicht Rückseite ASA 214	53
ASA 214 mit dem Stromnetz verbinden/vom Stromnetz trennen	54
Empfänger an den ASA 214 anschließen	55
Antennen anschließen	56
Abgesetzte Antennen anschließen	56
Stabantennen anschließen	56
Information zu Antennenverstärkern und Kabellängen	57
Multikanalanlagen einrichten	58
Option 1: Zwei Antennen versorgen eine 4-Kanal-Anlage	58
Option 2: Zwei 4-Kanal-Anlagen werden zusammengeschaltet	59
Option 3: Zwei Antennen versorgen eine 8-Kanal-Anlage	59
ASA 214 in ein Rack einbauen	60
Einen einzelnen Antennen-Splitter in ein Rack einbauen	61
Zwei Antennen-Splitter nebeneinander in ein Rack einbauen	62
Geräte der Serie ew 300-500 G4 bedienen	63
EM 300-500 G4 bedienen	66
Bedienelemente auf der Vorderseite	66
Produktübersicht Vorderseite EM 300-500 G4	66
EM 300-500 G4 ein- und ausschalten	67
Audioausgang stummschalten	68
Kopfhörerausgang verwenden	69
Tastensperre	70
Anzeigen im Display des EM 300-500 G4	71
Tasten zur Navigation durch das Menü	72
Home Screen	73



- Standardanzeige **Empfängerparameter 74**
- Standardanzeige **Senderparameter 75**
- Standardanzeige **Soundcheck 76**
- RF Min 76
- RF Max 76
- AF Max 76
- Einstellungsmöglichkeiten im Menü 77
- Menüstruktur 78
- Menüpunkt Squelch 79
- Menüpunkt Easy Setup 81
 - Scan New List 81
 - Current List 82
 - Reset 82
 - Multikanal-Frequenzsetup durchführen 82
- Menüpunkt Frequency Preset 85
- Menüpunkt Name 86
- Menüpunkt AF Out 87
- Menüpunkt Equalizer 88
- Menüpunkt Auto Lock 89
- Menüpunkt Advanced 90
- Menüpunkt Advanced -> Tune 91
 - Nur die Frequenz einstellen 91
 - Kanal und Frequenz einstellen 91
- Menüpunkt Advanced -> Sync Settings 92
- Menüpunkt Advanced -> Pilot Tone 93
- Menüpunkt Advanced -> Fullscreen Warnings 94
- Menüpunkt Advanced -> Brightness 95
- Menüpunkt Advanced -> Reset 95
- Menüpunkt Advanced -> IP Address 95
- Menüpunkt Advanced -> Software Revision 95
- SKM 300 G4 bedienen 96**
- Bedienelemente des Handsenders SKM 300 G4 97
- Handsender SKM 300 G4 ein- und ausschalten 98
- Handsender stummschalten (AF Mute) 99
- Funksignal deaktivieren (RF Mute) 100
 - Funksignal mit der Taste **MIC** deaktivieren 100
 - Funksignal mit der Taste **ON/OFF** deaktivieren 101
- Tastensperre 102
- Anzeigen im Display des Handsenders SKM 300 G4 103
 - Eine Standardanzeige auswählen 104
- Tasten zur Navigation durch das Menü des SKM 300 G4 105
 - Navigation durch das Menü 105
 - Änderungen in einem Menüpunkt vornehmen 105
- Einstellungsmöglichkeiten im Menü 106
- Menüpunkt Sensitivity 107
- Menüpunkt Frequency Preset 107
- Menüpunkt Name 108
- Menüpunkt Auto Lock 108
- Menüpunkt Advanced 109
- Menüpunkt Advanced > Tune 110
 - Nur die Frequenz einstellen 110



- Kanal und Frequenz einstellen 110
- Menüpunkt Advanced > Mute Mode 111
- Menüpunkt Advanced > MIC LED 112
- Menüpunkt Advanced > RF Power 113
- Menüpunkt Advanced > Pilot Tone 113
- Menüpunkt Advanced > LCD Contrast 113
- Menüpunkt Advanced > Reset 114
- Menüpunkt Advanced > Software Revision 114

SKM 500 G4 bedienen 115

- Bedienelemente des Handsenders SKM 500 G4 116
- Handsender SKM 500 G4 ein- und ausschalten 117
- Handsender stummschalten (AF Mute) 118
- Funksignal deaktivieren (RF Mute) 118
- Tastensperre 119
- Anzeigen im Display des Handsenders SKM 500 G4 120
 - Eine Standardanzeige auswählen 121
- Tasten zur Navigation durch das Menü des SKM 500 G4 122
 - Navigation durch das Menü 122
 - Änderungen in einem Menüpunkt vornehmen 122
- Einstellungsmöglichkeiten im Menü 123
- Menüpunkt Sensitivity 124
- Menüpunkt Frequency Preset 124
- Menüpunkt Name 125
- Menüpunkt Auto Lock 125
- Menüpunkt Advanced 126
- Menüpunkt Advanced > Tune 127
 - Nur die Frequenz einstellen 127
 - Kanal und Frequenz einstellen 127
- Menüpunkt Advanced > RF Power 128
- Menüpunkt Advanced > Pilot Tone 128
- Menüpunkt Advanced > LCD Contrast 129
- Menüpunkt Advanced > Reset 129
- Menüpunkt Advanced > Software Revision 129

SK 300 G4 bedienen 130

- Bedienelemente des Taschensenders SK 300 G4 130
- Taschensender SK 300 G4 ein- und ausschalten 132
- Taschensender stummschalten (AF Mute) 133
 - Audiosignal mit Stummschalter **MUTE** stummschalten 133
 - Audiosignal mit externem Mute-Taster **RMS 1** stummschalten 133
- Funksignal deaktivieren (RF Mute) 134
 - Funksignal mit dem Stummschalter **MUTE** deaktivieren 134
 - Funksignal mit der Taste **ON/OFF** deaktivieren 135
 - Funksignal mit dem externen Mute-Taster **RMS 1** deaktivieren 135
- SK 300 G4 mit Mute-Taster RMS 1 bedienen 136
- Tastensperre 137
- Anzeigen im Display des Taschensenders SK 300 G4 138



Eine Standardanzeige auswählen	139
Tasten zur Navigation durch das Menü des SK 300 G4	140
Navigation durch das Menü	140
Änderungen in einem Menüpunkt vornehmen	140
Einstellungsmöglichkeiten im Menü	141
Menüpunkt Sensitivity	142
Menüpunkt Frequency Preset	142
Menüpunkt Name	143
Menüpunkt Auto Lock	143
Menüpunkt Advanced	144
Menüpunkt Advanced > Tune	145
Nur die Frequenz einstellen	145
Kanal und Frequenz einstellen	145
Menüpunkt Advanced > Mute Mode	146
Funktionen des Stummschalters MUTE	146
Funktionen des externen Mute-Tasters RMS 1	146
Menüpunkt Advanced > MIC LED	147
Menüpunkt Advanced > RF Power	148
Menüpunkt Advanced > Pilot Tone	148
Menüpunkt Advanced > LCD Contrast	149
Menüpunkt Advanced > Reset	149
Menüpunkt Advanced > Software Revision	149
SK 500 G4 bedienen	150
Bedienelemente des Taschensenders SK 500 G4	150
Taschensender SK 500 G4 ein- und ausschalten	152
Taschensender stummschalten (AF Mute)	153
Funksignal deaktivieren (RF Mute)	154
Funksignal mit dem Stummschalter MUTE deaktivieren	154
Funksignal mit der Taste ON/OFF deaktivieren	155
Tastensperre	156
Anzeigen im Display des Taschensenders SK 500 G4	157
Eine Standardanzeige auswählen	158
Tasten zur Navigation durch das Menü des SK 500 G4	159
Navigation durch das Menü	159
Änderungen in einem Menüpunkt vornehmen	159
Einstellungsmöglichkeiten im Menü	160
Menüpunkt Sensitivity	161
Menüpunkt Frequency Preset	161
Menüpunkt Name	162
Menüpunkt Auto Lock	162
Menüpunkt Advanced	163
Menüpunkt Advanced > Tune	164
Nur die Frequenz einstellen	164
Kanal und Frequenz einstellen	164
Menüpunkt Advanced > Mute Mode	165
Menüpunkt Advanced > RF Power	165
Menüpunkt Advanced > Pilot Tone	166
Menüpunkt Advanced > LCD Contrast	166
Menüpunkt Advanced > Reset	166



- Menüpunkt Advanced > Software Revision 166
- Funkverbindung herstellen 167**
 - Einstellhinweise 167
- Geräte synchronisieren 168**
- ASA 214 bedienen 170**
 - Bedienelemente auf der Vorderseite 170
 - ASA 214 ein- und ausschalten 171
- Übersicht 172**
- Produktvarianten 173**
 - Produktvarianten EM 300-500 G4 173
 - Hergestellt in Deutschland 173
 - Hergestellt in den USA 173
 - Produktvarianten SKM 300 G4 174
 - Hergestellt in Deutschland 174
 - Hergestellt in den USA 174
 - Produktvarianten SKM 500 G4 175
 - Hergestellt in Deutschland 175
 - Hergestellt in den USA 175
 - Produktvarianten SK 300 G4 176
 - Hergestellt in Deutschland 176
 - Hergestellt in den USA 176
 - Produktvarianten SK 500 G4 177
 - Hergestellt in Deutschland 177
 - Hergestellt in den USA 177
- Frequenztabellen 178**
- Technische Daten 179**
 - EM 300-500 G4 180
 - Hochfrequenzeigenschaften 180
 - Niederfrequenzeigenschaften 181
 - Gesamtgerät 181
 - SKM 300 G4 182
 - Hochfrequenzeigenschaften 182
 - Niederfrequenzeigenschaften 183
 - Gesamtgerät 183
 - SKM 500 G4 184
 - Hochfrequenzeigenschaften 184
 - Niederfrequenzeigenschaften 185
 - Gesamtgerät 185
 - SK 300 G4 186
 - Hochfrequenzeigenschaften 186
 - Niederfrequenzeigenschaften 187
 - Gesamtgerät 187
 - SK 500 G4 188
 - Hochfrequenzeigenschaften 188
 - Niederfrequenzeigenschaften 189
 - Gesamtgerät 189
 - ASA 214 190
 - Technische Daten 190
 - Blockschalt diagramm 191
- Steckerbelegung 192**



3,5 mm Stereo-Klinkenstecker 192

3,5 mm Klinkenstecker Mic 192

3,5 mm Klinkenstecker Line 192

6,3 mm Stereo-Klinkenstecker, symmetrisch (Audio In/Loop Out) 192

6,3 mm Mono-Klinkenstecker, unsymmetrisch 193

6,3 mm Stereo-Klinkenstecker für Kopfhöreranschluss 193

XLR-3 Stecker, symmetrisch 193

Hohlklinkenstecker zur Stromversorgung 193

Reinigung und Pflege 194

Einsprachkorb des Mikrofonmoduls reinigen 194

Kontakt 196

Bedienungsanleitungen als PDF 196

Kundenservice 196

Feedback 196



PRODUKTINFORMATIONEN

Übersicht



Informationen zu den einzelnen Produkten der Serie ew 300-500 G4 finden Sie unter „Produkte der Serie ew 300-500 G4“.

Informationen zu erhältlichem Zubehör finden Sie unter „Zubehör“.

Informationen zum Kanalbank-System der Serie ew 300-500 G4 finden Sie unter „Das Kanalbanksystem“.



Produkte der Serie ew 300-500 G4

Klicken Sie auf den Namen des jeweiligen Produkts, um mehr darüber zu erfahren.



Weitere Informationen finden Sie auch hier:

- Von den einzelnen Produkten sind verschiedene Frequenzvarianten erhältlich. Weitere Informationen dazu finden Sie unter „Produktvarianten“.
- Technische Spezifikationen zu den einzelnen Produkten finden Sie unter „Technische Daten“.
- Informationen zur Installation der Produkte finden Sie unter „Geräte der Serie ew 300-500 G4 installieren und in Betrieb nehmen“.
- Informationen zur Bedienung der Produkte finden Sie unter „Geräte der Serie ew 300-500 G4 bedienen“.



Stationärer Empfänger EM 300-500 G4



Weiterführende Informationen zum EM 300-500 G4 finden Sie in den folgenden Abschnitten:

- Installation und Inbetriebnahme: „EM 300-500 G4 installieren“
- Bedienung: „EM 300-500 G4 bedienen“
- Technische Daten: „EM 300-500 G4“



Handsender SKM 300 G4



Weiterführende Informationen zum SKM 300 G4 finden Sie in den folgenden Abschnitten:

- Installation und Inbetriebnahme: „SKM 300 G4 installieren“
- Bedienung: „SKM 300 G4 bedienen“
- Technische Daten: „SKM 300 G4“



Taschensender SK 300 G4



Weiterführende Informationen zum SK 300 G4 finden Sie in den folgenden Abschnitten:

- Installation: „SK 300 G4 installieren“
- Bedienung: „SK 300 G4 bedienen“
- Technische Daten: „SK 300 G4“



Handsender SKM 500 G4



Weiterführende Informationen zum SKM 500 G4 finden Sie in den folgenden Abschnitten:

- Installation und Inbetriebnahme: „SKM 500 G4 installieren“
- Bedienung: „SKM 500 G4 bedienen“
- Technische Daten: „SKM 500 G4“



Taschensender SK 500 G4



Weiterführende Informationen zum SK 500 G4 finden Sie in den folgenden Abschnitten:

- Installation und Inbetriebnahme: „SK 500 G4 installieren“
- Bedienung: „SK 500 G4 bedienen“
- Technische Daten: „SK 500 G4“



Zubehör

Für die Serie ew 300-500 G4 sind verschiedene Zubehörteile erhältlich.

Mikrofone und Kabel

Mikrofonmodule

Wir empfehlen die folgenden Mikrofonmodule für die Verwendung mit den Handsendern SKM 300 G4 und SKM 500 G4.

Modul	Eigenschaften	Artikelnr.
MMD 835-1 BK	dynamisch, Niere, schwarz	502575
MMD 845-1 BK	dynamisch, Superniere, schwarz	502576
MME 865-1 BK	Kondensator, Superniere, schwarz	502581
MMD 935-1 BK	dynamisch, Niere, schwarz	502577
MMD 945-1 BK	dynamisch, Superniere, schwarz	502579
MMK 965-1 BK	Kondensator, umschaltbar Niere/Superniere, schwarz	502582
MMK 965-1 NI	Kondensator, umschaltbar Niere/Superniere, nickel	502584
MD 9235 BK	dynamisch, Niere, schwarz	502585
MD 9235 NI	dynamisch, Niere, schwarz	502586
MD 9235 NI/BK	dynamisch, Niere, nickel/schwarz	502591
Neumann KK 204	Kondensator, Niere, nickel	008651
Neumann KK 204 BK	Kondensator, Niere, schwarz	008652
Neumann KK 205	Kondensator, Superniere, nickel	008653
Neumann KK 205 BK	Kondensator, Superniere, schwarz	008654

 Weitere Informationen zu den einzelnen Mikrofonmodulen finden Sie auf der jeweiligen Produktseite unter www.sennheiser.com.



Headset- und Lavaliermikrofone

Wir empfehlen die folgenden Lavalier- und Headsetmikrofone für die Verwendung mit den Taschensendern SK 300 G4 und SK 500 G4.

Mikrofon	Eigenschaften	Artikelnr.
ME 2-II	Lavaliermikrofon, Kugel, schwarz	507437
ME 3-II	Headset-Mikrofon, Niere, schwarz	506295
ME 4-N	Lavaliermikrofon, Niere, schwarz	005020
MKE 1-ew	Lavaliermikrofon, Kugel, schwarz	502876
MKE 1-ew-3	Lavaliermikrofon, Kugel, beige	502879
MKE 2-ew Gold	Lavaliermikrofon, Kugel, schwarz	009831
MKE 2-ew-3 Gold	Lavaliermikrofon, Kugel, beige	009832
MKE 40-ew	Lavaliermikrofon, Niere, schwarz	500527
SL Headmic 1 BE	Nackenbügelmikrofon, Kugel, beige	506272
SL Headmic 1 BK	Nackenbügelmikrofon, Kugel, schwarz	506271
SL Headmic 1 SB	Nackenbügelmikrofon, Kugel, silber	506904

i Weitere Informationen zu den einzelnen Mikrofonen finden Sie auf der jeweiligen Produktseite unter www.sennheiser.com.

Line-/Instrumentenkabel

Zum Anschluss von Instrumenten und Line-Quellen an die Taschensender SK 300 G4 und SK 500 G4 stehen folgende Kabel zur Verfügung:

- **Sennheiser CL 2**
Line-Kabel mit XLR-3F Stecker auf verschraubbaren 3,5 mm Klinkenstecker, Artikelnr. 004840
- **Sennheiser Ci 1-N**
Gitarrenkabel mit 6,3 mm Klinkenstecker auf verschraubbaren 3,5 mm Klinkenstecker, Artikelnr. 005021



Akku und Ladegerät

Akku BA 2015

Der Akku BA 2015 ist zum Betreiben der Handsender, Taschensender und Taschenempfänger der Serie evolution wireless G4 vorgesehen.

Artikelnr. 009950



Ladegerät L 2015

Im Ladegerät L 2015 mit zwei Ladeschächten kann der Akku BA 2015 einzeln oder eingesetzt im Taschensender/Taschenempfänger geladen werden.

Artikelnr. 009828





Ladeadapter LA 2

Ladeadapter für Ladegerät L 2015 zum Laden von Handsendern SKM G4 mit eingesetztem Akku BA 2015.

Artikelnr. 503162





Zubehör für die Rackmontage

Rackmontage-Set GA 3

19"-Rack-Adapter zur Montage des EM 100 G4, EM 300 G4, EM 500 G4 oder SR 300 IEM G4 in einem 19"-Rack.

Artikelnr. 503167



Antennen-Frontmontageset AM 2

Antennen-Frontmontage Set zur Verlegung der Antennenanschlüsse an die Rackfront bei Einsatz von EM 100 G4, EM 300 G4, EM 500 G4 oder SR 300 IEM G4 zusammen mit dem Rack-Montage Set GA 3.

Artikelnr. 009912





Antennen und Zubehör

Folgende Antennenkomponenten sind als Zubehörteile erhältlich.

Rundstrahler

- **A 1031-U**, passive Rundstrahlantenne, Artikelnr. 004645

Richtantennen

- **A 2003 UHF**, passive Richtantenne, Artikelnr. 003658

Antennen-Splitter



- **ASA 214**, aktiver Antennen-Splitter 2x1:4
 - Variante **ASA 214-UHF**, 470 - 870 MHz, Artikelnr. 508241

Antennenverstärker

- **AB 3700**, Breitband-Antennenverstärker, Artikelnr. 502196
- **AB 4**, Antennenverstärker, bis zu 88 MHz Bandbreite, erhältlich ab Ende 2018



Weiteres Zubehör

Farbkennzeichnungssatz

- **KEN 2**, Farbkennzeichnungssatz für SKM Handsender, Artikelnr. 530195



Mikrofonklemme

- **MZQ 1**, Mikrofonklemme für SKM Handsender, Artikelnr. 076670



MUTE-Taster

- **RMS 1**, externer MUTE-Taster für SK 300 G4, Artikelnr. 503164





Das Kanalbanksystem

Für die Übertragung stehen im UHF-Band verschiedene Frequenzbereiche zur Verfügung.

Für die Serie **ew 300-500 G4** sind die folgenden Frequenzbereiche verfügbar:

- **Bereich Aw+:** 470 - 558 MHz
- **Bereich AS:** 520 - 558 MHz
- **Bereich Gw1:** 558 - 608 MHz
- **Bereich Gw:** 558 - 626 MHz
- **Bereich GBw:** 606 - 678 MHz
- **Bereich Bw:** 526 - 698 MHz
- **Bereich Cw:** 718 - 790 MHz
- **Bereich Dw:** 790 - 865 MHz
- **Bereich JB:** 806 - 810 MHz
- **Bereich K+:** 925 - 937,5 MHz

Jeder Frequenzbereich hat **26 Kanalbänke** mit bis zu 32 Kanälen:

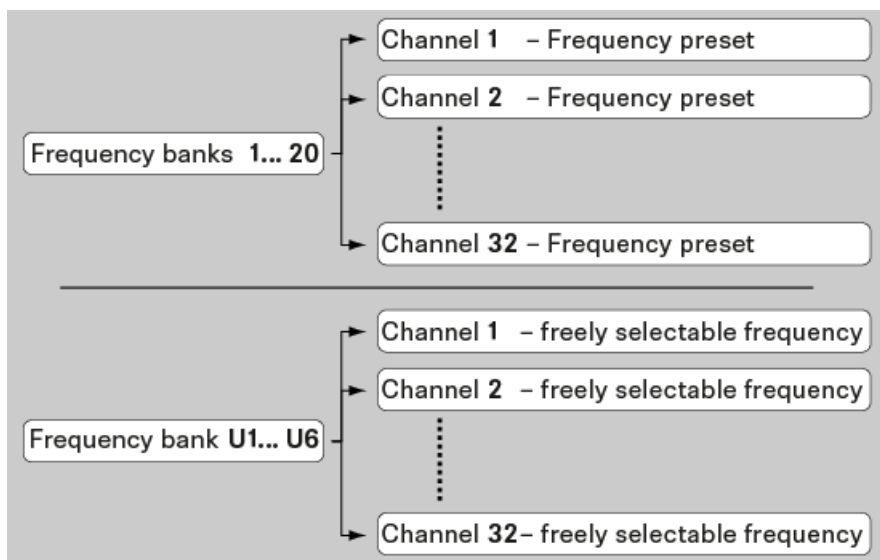

i Informationen zu den Frequenz-Presets finden Sie in den Frequenztabelle der jeweiligen Frequenzbereiche unter „Frequenztabelle“.



INSTALLATION

Geräte der Serie ew 300-500 G4 installieren und in Betrieb nehmen

In den folgenden Abschnitten finden Sie Informationen zur Installation und zum Anschließen der Geräte der Serie ew 300-500 G4.



- Stationärer Empfänger **EM 300-500 G4** >> „EM 300-500 G4 installieren“



- Handsender **SKM 300 G4** >> „SKM 300 G4 installieren“



- Handsender **SKM 500 G4** >> „SKM 500 G4 installieren“



- Taschensender **SK 300 G4** >> „SK 300 G4 installieren“



- Taschensender **SK 500 G4** >> „SK 500 G4 installieren“



- Antennen-Splitter **ASA 214** >> „ASA 214 installieren“



Informationen zur **Bedienung** der Produkte finden Sie unter „Geräte der Serie ew 300-500 G4 bedienen“.



EM 300-500 G4 installieren

In diesen Abschnitten finden Sie detaillierte Informationen zur Installation und Inbetriebnahme des EM 300-500 G4.

Informationen zur Bedienung des EM 300-500 G4 finden Sie unter „EM 300-500 G4 bedienen“.

Anschlüsse auf der Geräterückseite

Produktübersicht Rückseite EM 300-500 G4

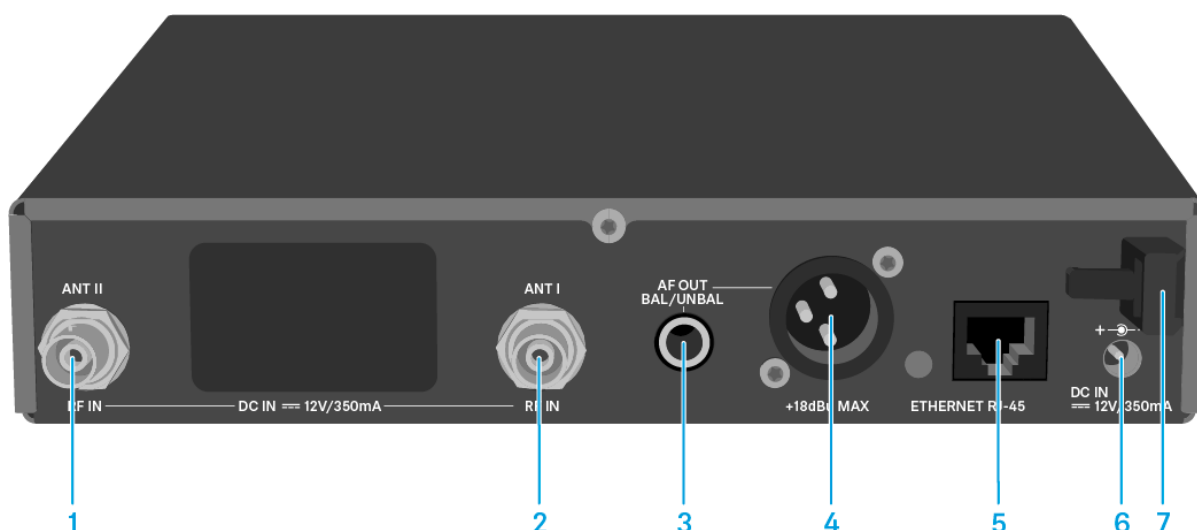

- 1** BNC-Buchse, Antenneneingang II (**ANT II**) mit Fernspeiseeingang
 - siehe „Antennen anschließen“
- 2** BNC-Buchse, Antenneneingang I (**ANT I**) mit Fernspeiseeingang
 - siehe „Antennen anschließen“
- 3** 6,3-mm-Klinkenbuchse für Audioausgang, unsymmetrisch (**AF OUT UNBAL**)
 - siehe „Audiosignale ausgeben“
- 4** XLR-3-Buchse für Audioausgang, symmetrisch (**AF OUT BAL**)
 - siehe „Audiosignale ausgeben“
- 5** LAN-Anschlussbuchse (ETHERNET **RJ 45**)
 - siehe „Ein Datennetzwerk herstellen“
- 6** Anschlussbuchse für das Steckernetzteil (**DC IN**)
 - siehe „EM 300-500 G4 mit dem Stromnetz verbinden/vom Stromnetz trennen“
- 7** Zugentlastung für das Anschlusskabel des Steckernetzteils
 - siehe „EM 300-500 G4 mit dem Stromnetz verbinden/vom Stromnetz trennen“



EM 300-500 G4 mit dem Stromnetz verbinden/vom Stromnetz trennen

Verwenden Sie ausschließlich das mitgelieferte Steckernetzteil. Es ist auf Ihren Empfänger abgestimmt und gewährleistet einen sicheren Betrieb.

Um den Empfänger EM 300-500 G4 mit dem Stromnetz zu verbinden:

- ▷ Stecken Sie den Stecker des Steckernetzteils in die Buchse **DC IN** des Empfängers.
- ▷ Führen Sie das Kabel des Steckernetzteils durch die Zugentlastung.
- ▷ Schieben Sie den mitgelieferten Länderadapter auf das Steckernetzteil.
- ▷ Stecken Sie das Steckernetzteil in die Steckdose.

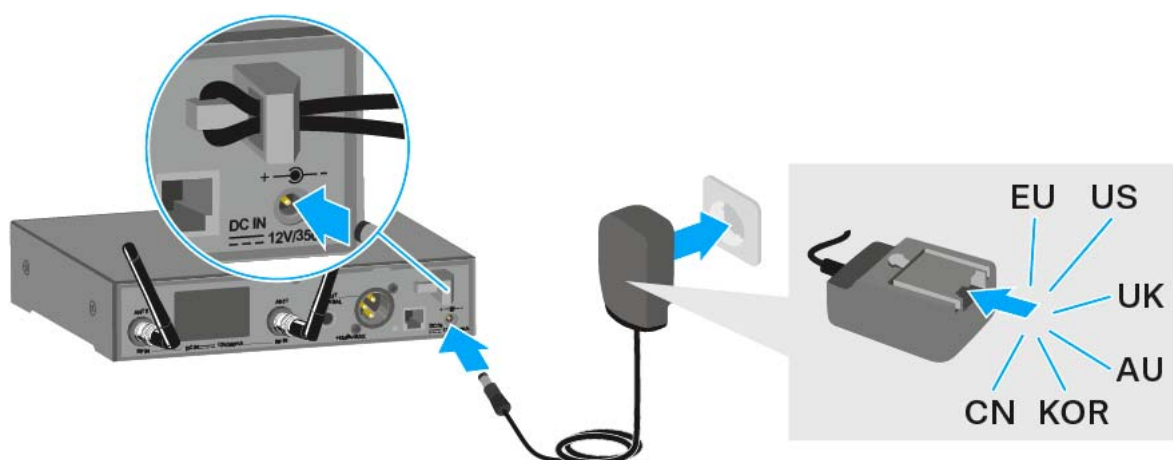

Um den Empfänger EM 300-500 G4 vollständig vom Stromnetz zu trennen:

- ▷ Ziehen Sie das Steckernetzteil aus der Steckdose.
- ▷ Ziehen Sie den Stecker des Steckernetzteils aus der Buchse **DC IN** des Empfängers.



Ein Datennetzwerk herstellen

Sie können einen oder mehrere EM 300-500 G4 über eine Netzwerkverbindung mithilfe der Software **Sennheiser Wireless Systems Manager (WSM)** überwachen und steuern.

i Ein automatisches Frequenzsetup über Netzwerk lässt sich auch ohne die Software WSM durchführen. Siehe „Menüpunkt Easy Setup“.

Um den EM 300-500 G4 mit einem Netzwerk zu verbinden:

- ▷ Schließen Sie ein Netzwerkkabel mit RJ-45-Stecker an die Buchse **Ethernet** auf der Rückseite des EM 300-500 G4 an.
- ▷ Schließen Sie das andere Ende des Netzwerkkabels an einen Netzwerkschwitch an.

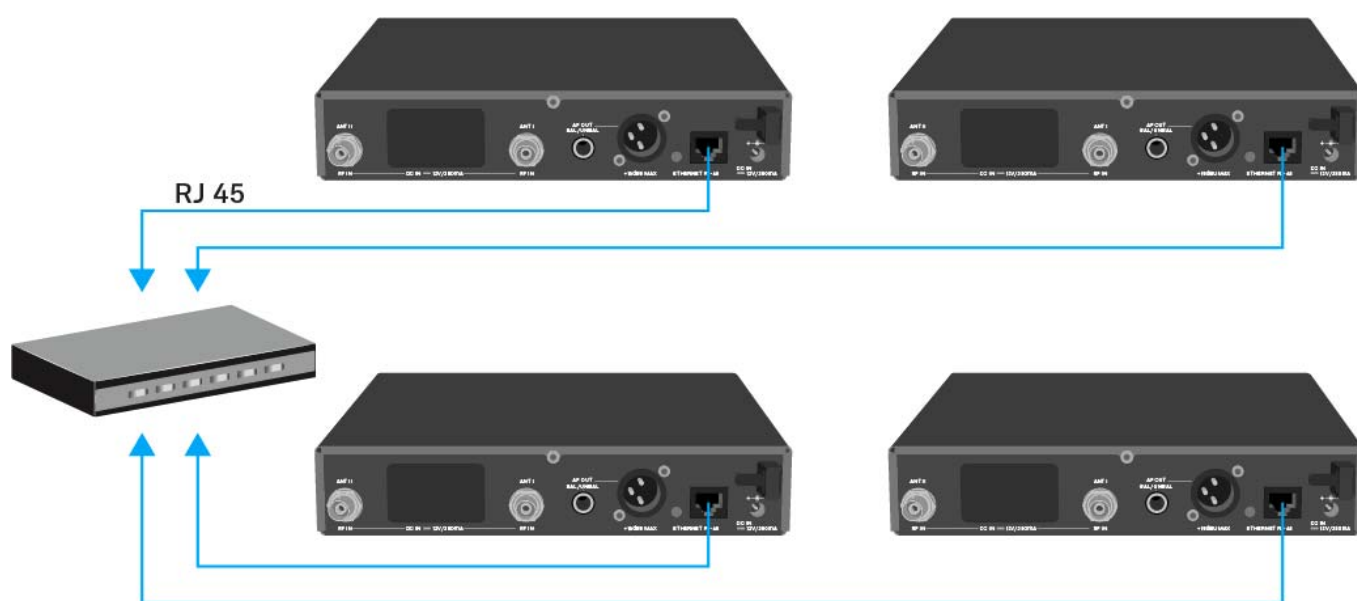

i Weitere Informationen zur Steuerung von Geräten mithilfe der Software **Sennheiser Wireless Systems Manager (WSM)** finden Sie in der Bedienungsanleitung der Software. Die Software können Sie hier herunterladen:

www.sennheiser.com/wsm



Audiosignale ausgeben

Der EM 300-500 G4 verfügt sowohl über eine symmetrische XLR-3M-Ausgangsbuchse als auch über eine unsymmetrische 6,3-mm-Klinken-Ausgangsbuchse.

- Verwenden Sie immer nur eine der beiden Ausgangsbuchsen **BAL AF OUT** des jeweiligen Kanals.

Um ein XLR-Kabel anzuschließen:

- Stecken Sie das XLR-Kabel in die Buchse **AF OUT BAL** des EM 300-500 G4.

Um ein Klinkenkabel anzuschließen:

- Stecken Sie das Klinkenkabel in die Buchse **AF OUT UNBAL** des EM 300-500 G4.

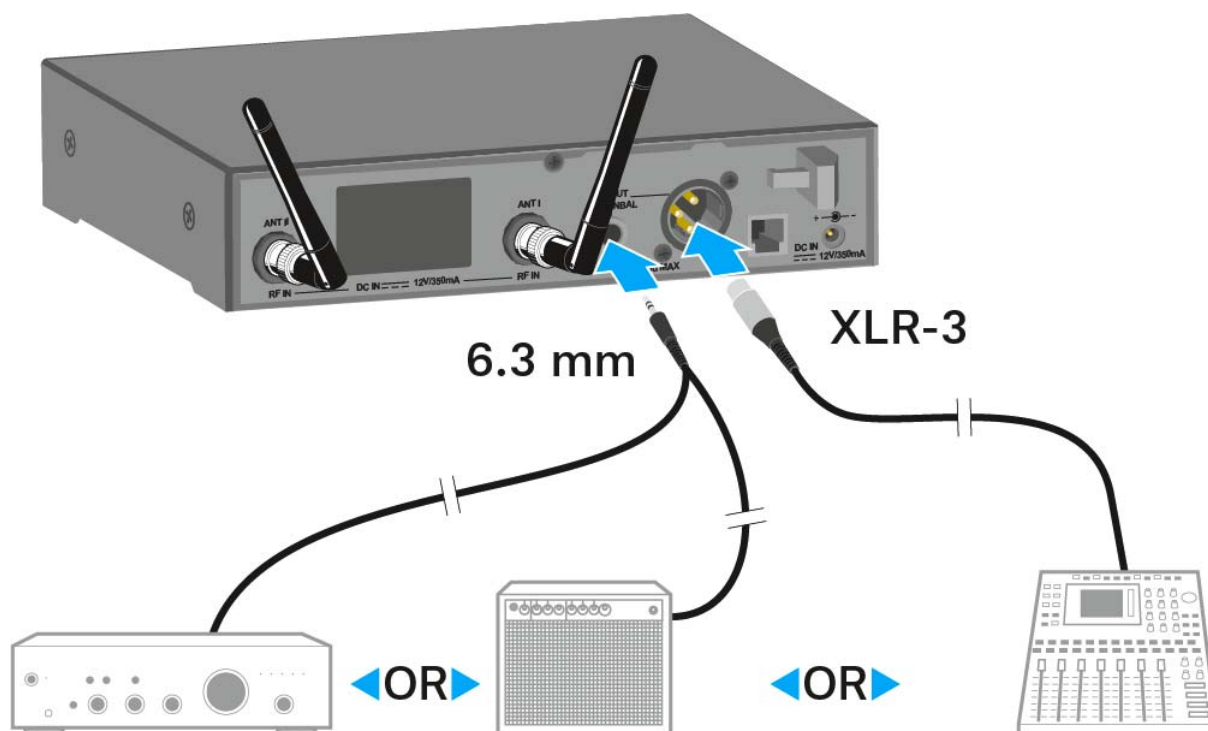



Antennen anschließen

Um die mitgelieferten Stabantennen anzuschließen:

- ▷ Schließen Sie die erste Stabantenne an die Buchse **ANT I** auf der Rückseite des EM 300-500 G4 an.
- ▷ Schließen Sie die zweite Stabantenne an die Buchse **ANT II** auf der Rückseite des EM 300-500 G4 an.
- ▷ Winkeln Sie die Stabantennen wie in der Abbildung gezeigt leicht nach rechts und links an.



i Wenn Sie mehr als einen Empfänger verwenden, empfehlen wir Ihnen, abgesetzte Antennen und ggf. Sennheiser-Antennenzubehör zu verwenden. Informationen dazu finden Sie auf der ew G4-Produktseite unter www.sennheiser.com.



EM 300-500 G4 in ein Rack einbauen

VORSICHT

Gefahren bei der Rack-Montage!

Beim Einbau des Geräts in ein geschlossenes 19"-Rack oder zusammen mit mehreren Geräten in ein Mehrfach-Rack können sich die Umgebungstemperatur, die mechanische Belastung und die elektrischen Potenziale anders verhalten als bei Geräten, die einzeln stehen.

- ▷ Stellen Sie sicher, dass die Umgebungstemperatur im Rack die in den technischen Daten vorgegebene Höchsttemperatur nicht überschreitet. Siehe „Technische Daten“.
 - ▷ Sorgen Sie für eine ausreichende, ggf. für zusätzliche Belüftung.
 - ▷ Achten Sie beim Einbau in ein Rack auf gleichmäßige mechanische Belastung.
 - ▷ Beachten Sie beim Anschluss an das Stromnetz die Angaben auf dem Typenschild. Vermeiden Sie eine Überlastung der Stromkreise. Sehen Sie bei Bedarf einen Überstromschutz vor.
 - ▷ Beim Einbau in ein Rack können sich unbedenkliche Ableitströme einzelner Netzteile addieren und somit die erlaubten Grenzwerte überschreiten. Als Abhilfe erden Sie das Rack über einen zusätzlichen Anschluss.
-



Einen einzelnen Empfänger in ein Rack einbauen

Um den Empfänger in ein Rack zu montieren, benötigen Sie das Rack-Montageset GA 3 (optionales Zubehör).

Um die Montagewinkel des Rack-Montagesets GA 3 zu befestigen:

- ▷ Entfernen Sie je 2 Kreuzschlitzschrauben (M4x8) an den Seiten des Empfängers.
- ▷ Schrauben Sie die beiden Montagewinkel mit den zuvor gelösten Kreuzschlitzschrauben an den Seiten des Empfängers fest.

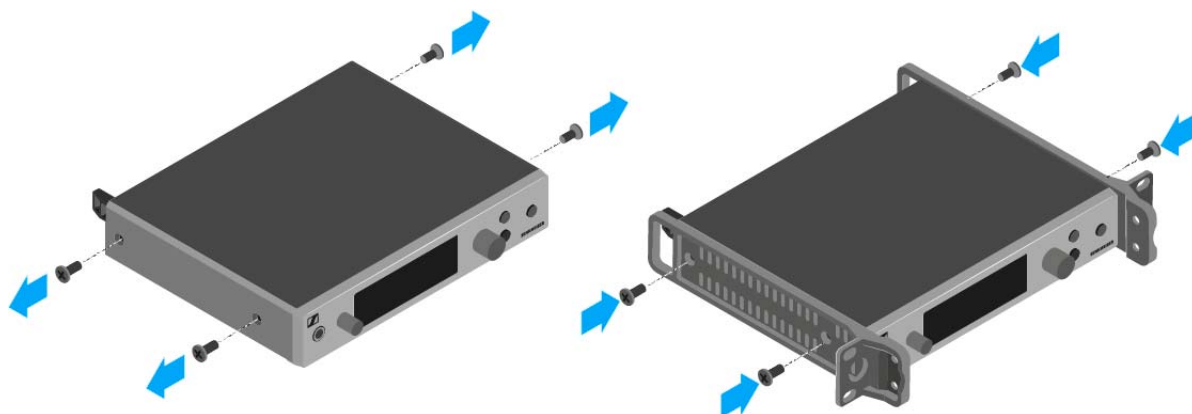

- ▷ Schrauben Sie die Verbindungsschiene an einem der beiden Montagewinkel mit 2 Kreuzschlitzschrauben (M6x10) fest.
- ▷ Bringen Sie das Antennen-Frontmontageset AM 2 (optionales Zubehör) an und montieren Sie die Stabantennen an der Verbindungsschiene.

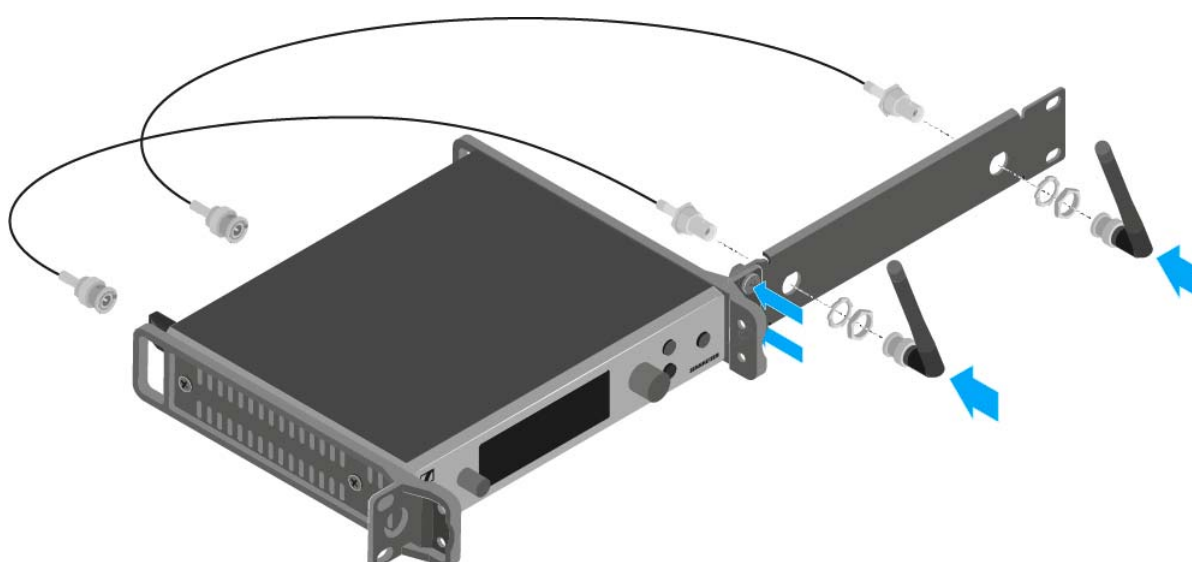

- ▷ Schieben Sie den Empfänger mit montierter Verbindungsschiene in das 19"-Rack.
- ▷ Schrauben Sie den Montagewinkel und die Verbindungsschiene am 19"-Rack fest.
- ▷ Richten Sie die montierten Antennen v-förmig aus.



Zwei Empfänger nebeneinander in ein Rack einbauen

i Wenn Sie 2 Empfänger nebeneinander montieren, ist eine Antennenfrontmontage nur dann möglich, wenn Sie den Antennensplitter ASA 214 in Kombination mit dem Frontmontageset AM 2 und einem weiteren Rackmontageset GA 3 verwenden. Siehe „ASA 214 installieren“.

Um die Empfänger mit Hilfe des Rack-Montagesets GA 3 (optionales Zubehör) zu montieren:

- ▷ Legen Sie beide Empfänger nebeneinander über Kopf auf eine ebene Fläche.
- ▷ Schrauben Sie das Verbindungsblech mit 6 Kreuzschlitzschrauben (M3x6) fest.
- ▷ Befestigen Sie die Montagewinkel.

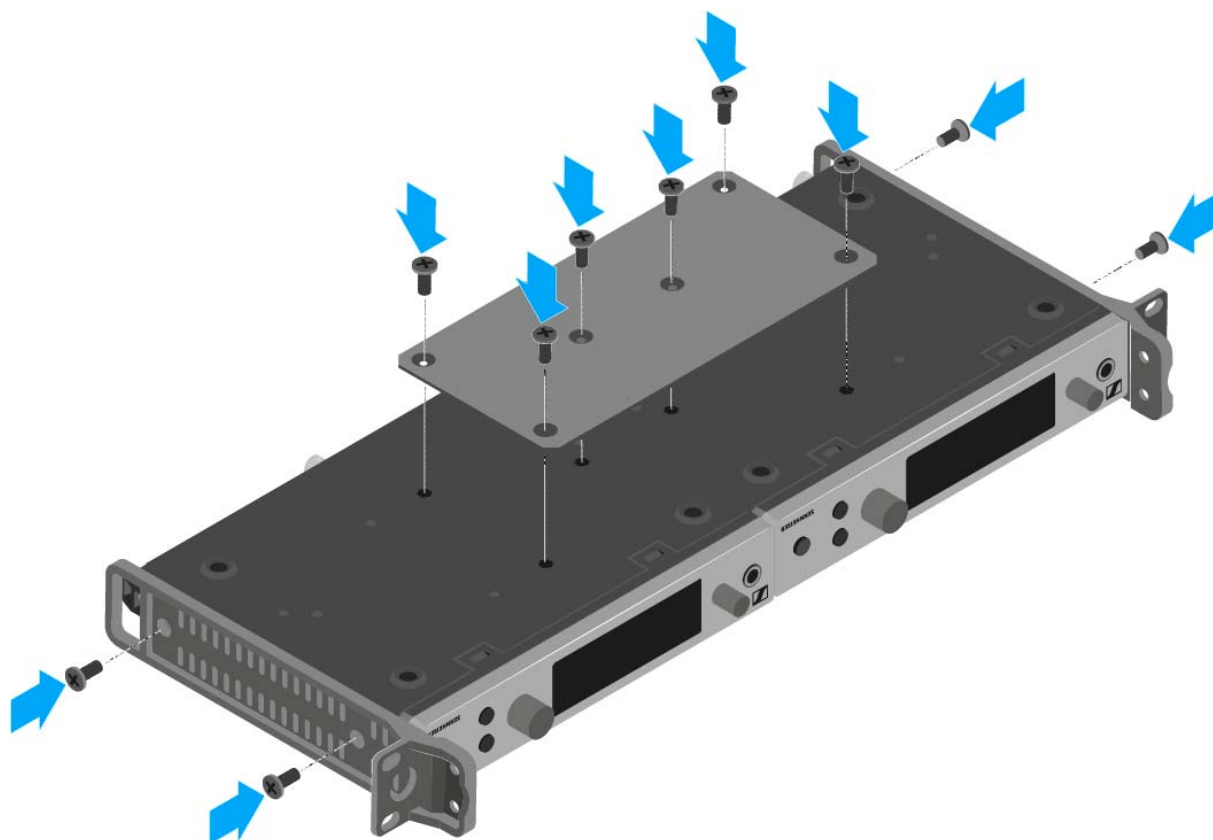



SKM 300 G4 installieren

In diesen Abschnitten finden Sie detaillierte Informationen zur Installation und Inbetriebnahme des SKM 300 G4.

Informationen zur Bedienung des SKM 300 G4 finden Sie unter „SKM 300 G4 bedienen“.

Batterien/Akkus einsetzen und entnehmen

Sie können das Funkmikrofon entweder mit Batterien (Typ Mignon AA, 1,5 V) oder mit dem wiederaufladbaren Sennheiser Akku BA 2015 betreiben.

- ▷ Schrauben Sie den hinteren Teil des Funkmikrofons in Pfeilrichtung (gegen den Uhrzeigersinn) vom Griff des Funkmikrofons ab.

i Wenn Sie das Funkmikrofon während des Betriebs aufschrauben, wird die Stummschaltung automatisch aktiviert. In der Anzeige erscheint **MUTE**. Wenn Sie das Mikrofon wieder zusammenschrauben, wird die Stummschaltung aufgehoben.

- ▷ Ziehen Sie den hinteren Teil des Funkmikrofons bis zum Anschlag heraus.
- ▷ Öffnen Sie die Abdeckung des Batteriefachs.
- ▷ Legen Sie die Batterien oder den Akku BA 2015 ein, wie auf dem Batteriefach abgebildet. Achten Sie beim Einsetzen auf die Polarität.

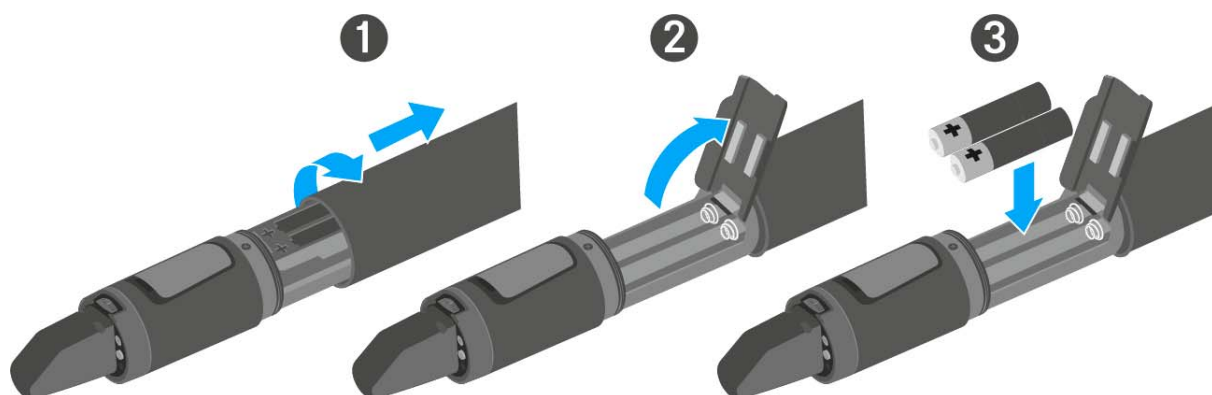







- ▷ Schließen Sie die Abdeckung.
- ▷ Schieben Sie das Batteriefach in den Griff des Funkmikrofons ein.
- ▷ Verschrauben Sie den hinteren Teil des Funkmikrofons wieder mit dem Griff.



Batteriezustand

Ladezustand der Batterien:

	100 %	> 8 h
	70 %	4 - 6 h
	30 %	2 - 3 h
LOW BATT    ... 		

Kritischer Ladezustand (LOW BATT):

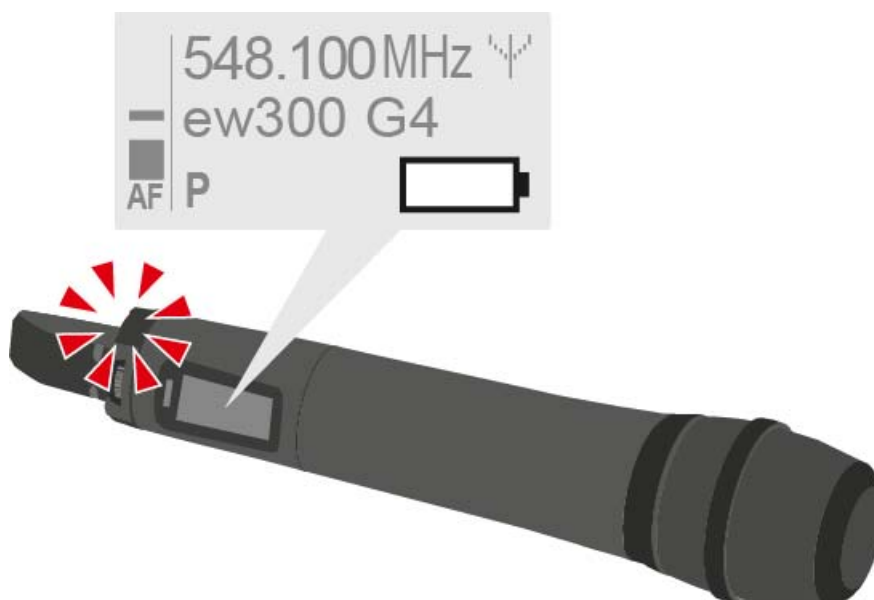



Mikrofonmodul wechseln

Eine Liste mit empfohlenen Mikrofonmodulen für den Handsender finden Sie unter „Mikrofone und Kabel“.

Um das Mikrofonmodul zu wechseln:

- ▷ Schrauben Sie das Mikrofonmodul ab.
- ▷ Schrauben Sie das gewünschte Mikrofonmodul auf.

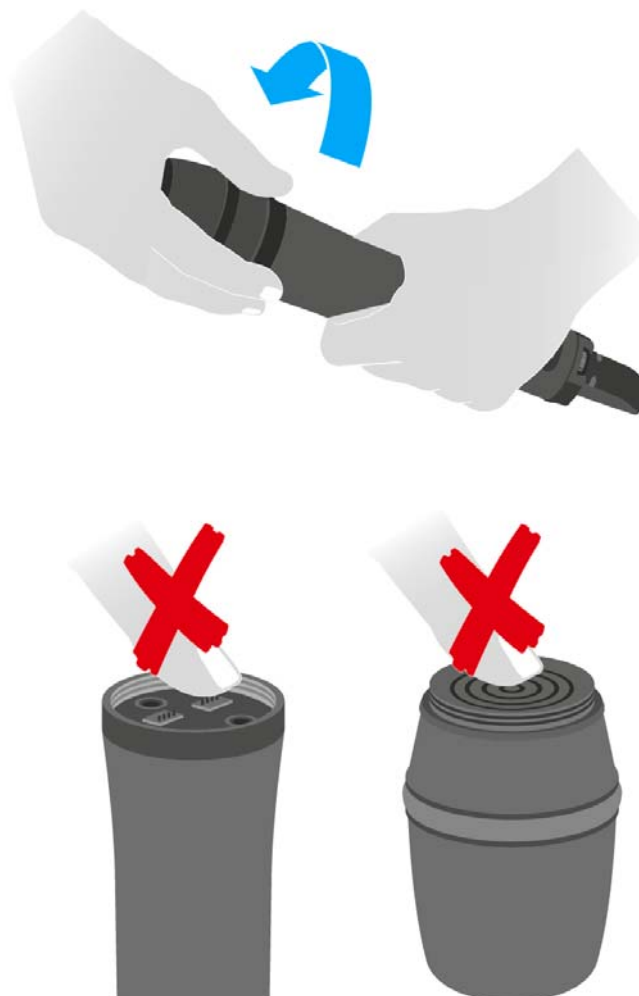

i Berühren Sie weder die Kontakte des Funkmikrofons noch die des Mikrofonmoduls. Sie können Sie dabei verschmutzen oder verbiegen.

Wenn Sie das Mikrofonmodul während des Betriebs abschrauben, wird die automatische Stummschaltung aktiviert. In der Anzeige erscheint **MUTE**. Wenn Sie das Mikrofonmodul wieder anschrauben, wird die Stummschaltung aufgehoben.



Farbring wechseln

Um den Farbring zu wechseln:

- Ziehen Sie den Farbring ab, wie in der Abbildung gezeigt.

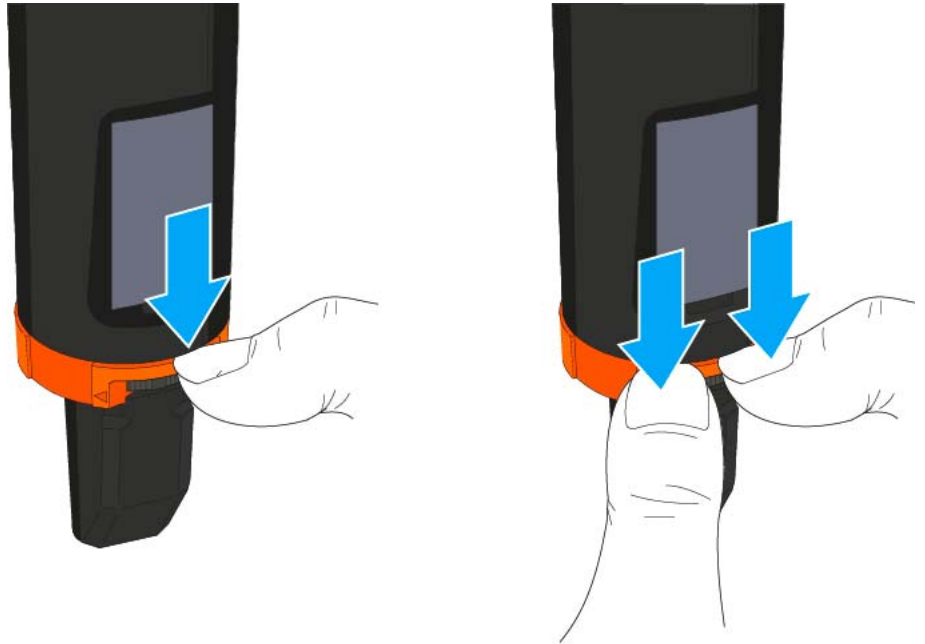

- Bringen Sie einen Farbring in der von Ihnen gewünschten Farbe an, wie in der Abbildung gezeigt.

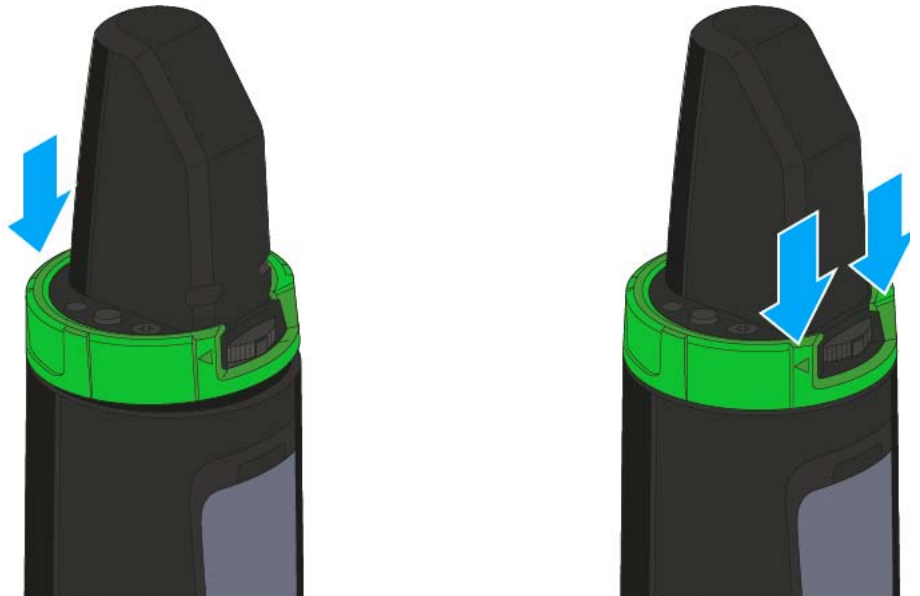



SKM 500 G4 installieren

In diesen Abschnitten finden Sie detaillierte Informationen zur Installation und Inbetriebnahme des SKM 500 G4.

Informationen zur Bedienung des SKM 500 G4 finden Sie unter „SKM 500 G4 bedienen“.

Batterien/Akkus einsetzen und entnehmen

Sie können das Funkmikrofon entweder mit Batterien (Typ Mignon AA, 1,5 V) oder mit dem wiederaufladbaren Sennheiser Akku BA 2015 betreiben.

- ▷ Schrauben Sie den hinteren Teil des Funkmikrofons in Pfeilrichtung (gegen den Uhrzeigersinn) vom Griff des Funkmikrofons ab.

i Wenn Sie das Funkmikrofon während des Betriebs aufschrauben, wird die Stummschaltung automatisch aktiviert. In der Anzeige erscheint **MUTE**. Wenn Sie das Mikrofon wieder zusammenschrauben, wird die Stummschaltung aufgehoben.

- ▷ Ziehen Sie den hinteren Teil des Funkmikrofons bis zum Anschlag heraus.
- ▷ Öffnen Sie die Abdeckung des Batteriefachs.
- ▷ Legen Sie die Batterien oder den Akku BA 2015 ein, wie auf dem Batteriefach abgebildet. Achten Sie beim Einsetzen auf die Polarität.

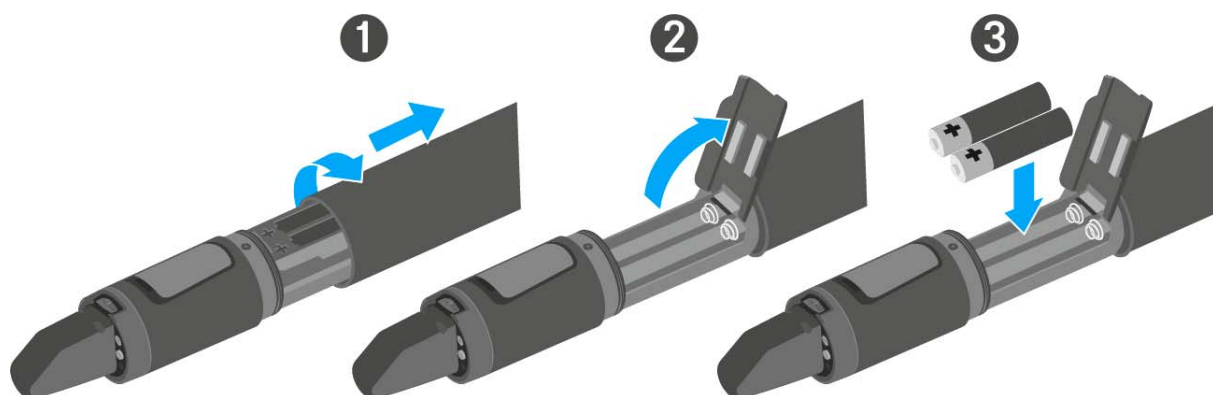







- ▷ Schließen Sie die Abdeckung.
- ▷ Schieben Sie das Batteriefach in den Griff des Funkmikrofons ein.
- ▷ Verschrauben Sie den hinteren Teil des Funkmikrofons wieder mit dem Griff.



Batteriezustand

Ladezustand der Batterien:

	100 %	> 8 h
	70 %	4 - 6 h
	30 %	2 - 3 h
LOW BATT    ...		
		

Kritischer Ladezustand (LOW BATT):

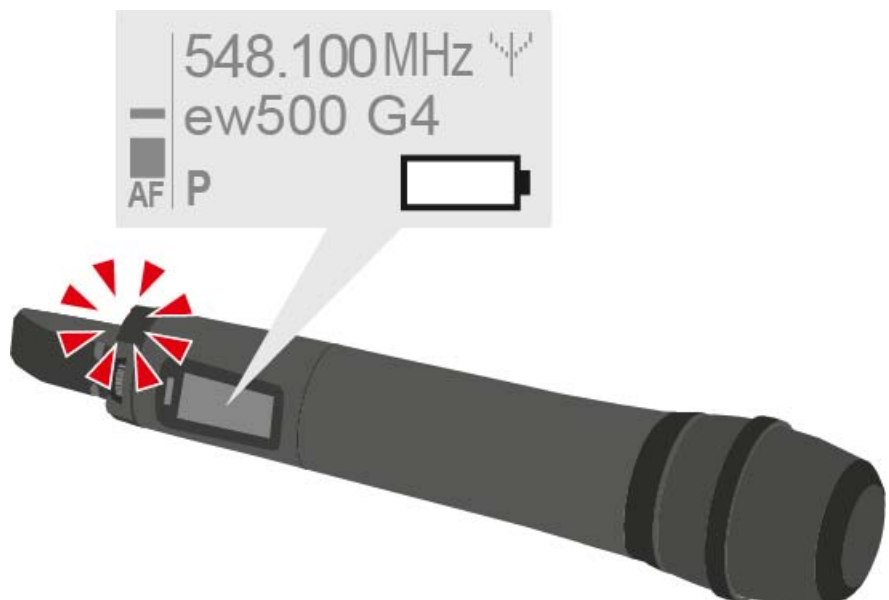



Mikrofonmodul wechseln

Eine Liste mit empfohlenen Mikrofonmodulen für den Handsender finden Sie unter „Mikrofone und Kabel“.

Um das Mikrofonmodul zu wechseln:

- ▷ Schrauben Sie das Mikrofonmodul ab.
- ▷ Schrauben Sie das gewünschte Mikrofonmodul auf.

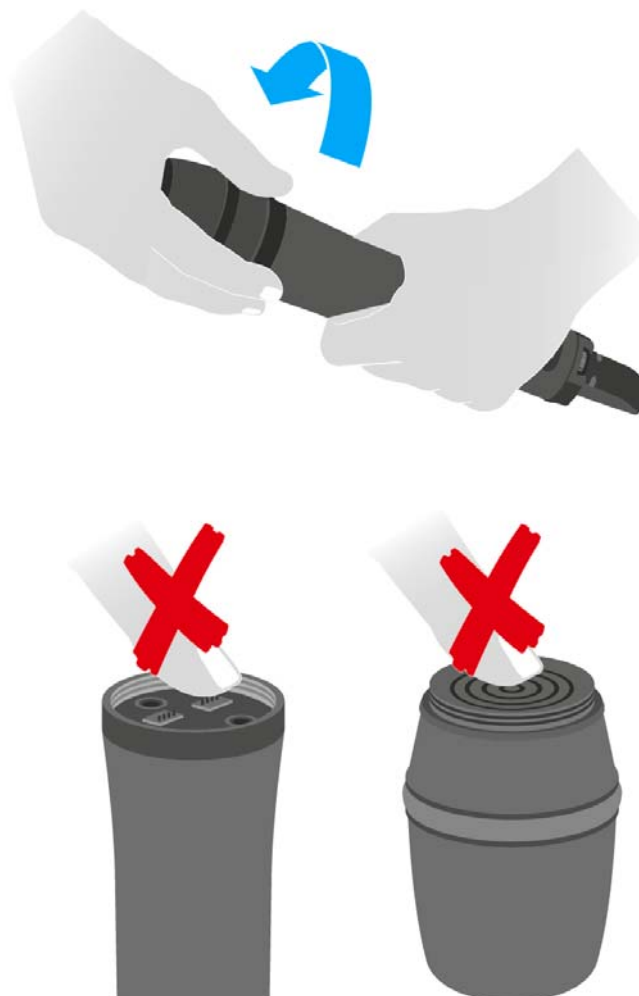

i Berühren Sie weder die Kontakte des Funkmikrofons noch die des Mikrofonmoduls. Sie können Sie dabei verschmutzen oder verbiegen.

Wenn Sie das Mikrofonmodul während des Betriebs abschrauben, wird die automatische Stummschaltung aktiviert. In der Anzeige erscheint **MUTE**. Wenn Sie das Mikrofonmodul wieder anschrauben, wird die Stummschaltung aufgehoben.



Farbring wechseln

Um den Farbring zu wechseln:

- ▷ Ziehen Sie den Farbring ab, wie in der Abbildung gezeigt.

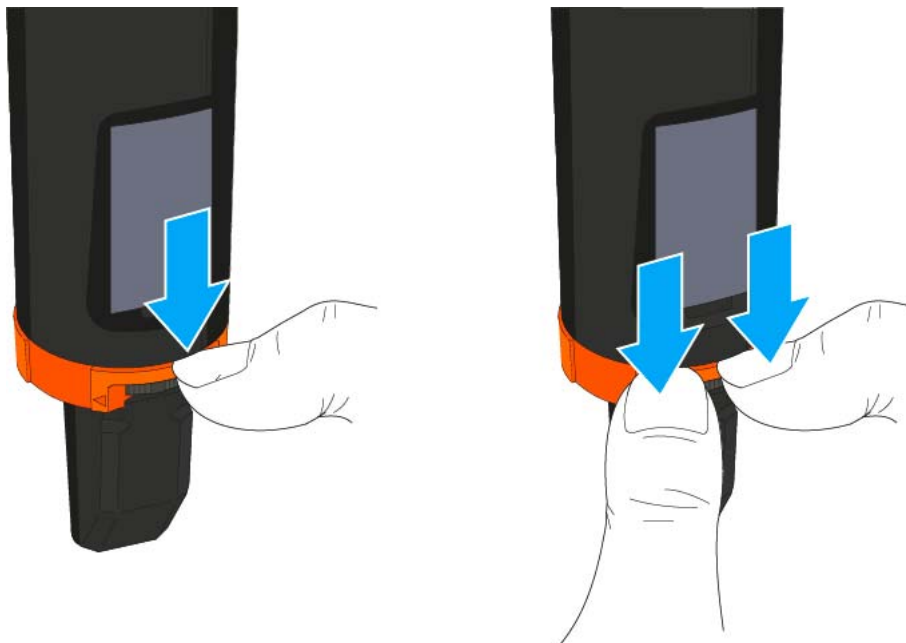

- ▷ Bringen Sie einen Farbring in der von Ihnen gewünschten Farbe an, wie in der Abbildung gezeigt.

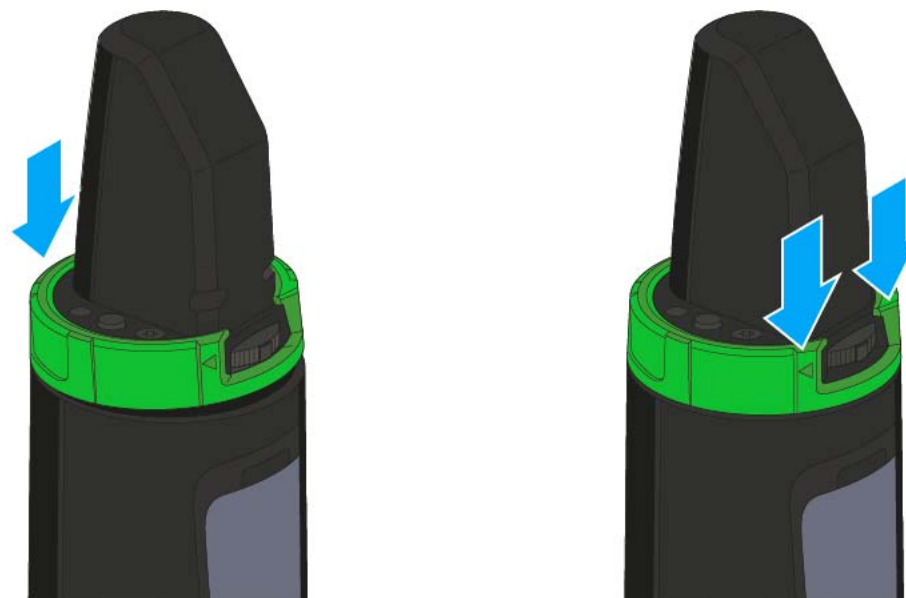



SK 300 G4 installieren

In diesen Abschnitten finden Sie detaillierte Informationen zur Installation und Inbetriebnahme des SK 300 G4.

Informationen zur Bedienung des SK 300 G4 finden Sie unter „SK 300 G4 bedienen“.

Batterien/Akkus einsetzen und entnehmen

Sie können den Taschensender entweder mit Batterien (Typ Mignon AA, 1,5 V) oder mit dem wiederaufladbaren Sennheiser Akku BA 2015 betreiben.

- ▷ Drücken Sie die beiden Entriegelungstasten und klappen Sie die Abdeckung des Batteriefachs auf.
- ▷ Setzen Sie die Batterien oder den Akku wie in der Abbildung dargestellt ein. Achten Sie auf die Polarität.



- ▷ Schließen Sie das Batteriefach. Die Abdeckung rastet hörbar ein.



Batteriezustand

Ladezustand der Batterien:

	100 %	> 8 h
	70 %	4 - 6 h
	30 %	2 - 3 h
LOW BATT 		

Kritischer Ladezustand (LOW BATT):





Ein Mikrofon an den SK 300 G4 anschließen

Eine Liste mit empfohlenen Lavalier- und Headsetmikrofonen für den Taschensender finden Sie unter „Mikrofone und Kabel“.

Um ein Mikrofon an den Taschensender anzuschließen:

- ▷ Schließen Sie den 3,5 mm Klinkenstecker des Kabels wie in der Abbildung dargestellt an die Buchse **MIC/LINE** des Taschensenders an.
- ▷ Schrauben Sie die Überwurfmutter des Steckers auf dem Gewinde der Audiobuchse des Taschensenders fest.





Ein Instrument oder eine Line-Quelle an den SK 300 G4 anschließen

Sie können Instrumente oder Audioquellen mit einem Line-Pegel an den Taschensender anschließen.

Dazu benötigen Sie das Sennheiser-Kabel **CI 1-N** (6,3 mm Klinkenstecker auf verschraubbaren 3,5 mm Klinkenstecker) oder **CL 2** (XLR-3F Stecker auf verschraubbaren 3,5 mm Klinkenstecker).

Um ein Instrument oder eine Line-Quelle an den Taschensender anzuschließen:

- ▷ Schließen Sie den 3,5 mm Klinkenstecker des Kabels wie in der Abbildung dargestellt an die Buchse **MIC/LINE** des Taschensenders an.
- ▷ Schrauben Sie die Überwurfmutter des Steckers auf dem Gewinde der Audiobuchse des Taschensenders fest.





Mute-Taster RMS 1 an den SK 300 anschließen

Mit dem externen Mute-Taster RMS 1 können Sie den SK 300 G4 kabelgebunden fernsteuern.



- 1** Taste **MIC**
 - siehe „SK 300 G4 mit Mute-Taster RMS 1 bedienen“
- 2** LED **STATUS**
 - siehe „Menüpunkt Advanced > MIC LED“
- 3** 2,5-mm-Klinkenstecker

Um den RMS 1 an den SK 300 G4 anzuschließen:

- ▷ Stecken Sie den 2,5-mm-Klinkenstecker des RMS 1 in die 2,5-mm-Klinkenbuchse des SK 300.

Die Funktion des Stummschalters **MUTE** des SK 300 G4 wird dabei deaktiviert.



Informationen zur Bedienung des RMS 1 finden Sie unter „SK 300 G4 mit Mute-Taster RMS 1 bedienen“.



Taschensender an der Kleidung befestigen

Mit dem Gürtelclip können Sie den Taschensender z. B. am Hosenbund oder an einem Gitarrengurt befestigen.

Sie können den Taschensender auch so an der Kleidung befestigen, dass die Antenne nach unten zeigt. Nehmen Sie dazu den Gürtelclip heraus und setzen Sie ihn um 180° gedreht wieder ein.

Der Gürtelclip ist gesichert, sodass er nicht versehentlich herausrutschen kann.



Um den Gürtelclip zu lösen:

- ▷ Heben Sie den Gürtelclip an, wie in der Abbildung gezeigt.
- ▷ Drücken Sie zunächst eine Seite des Clips an der Verankerung nach unten und ziehen Sie ihn aus dem Sendergehäuse.
- ▷ Verfahren Sie für die andere Seite in der gleichen Weise.

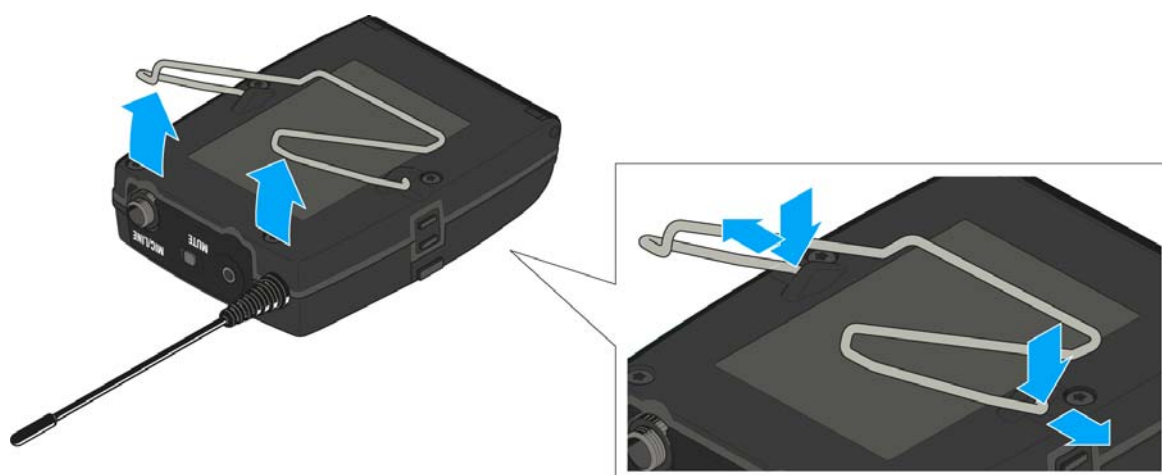



SK 500 G4 installieren

In diesen Abschnitten finden Sie detaillierte Informationen zur Installation und Inbetriebnahme des SK 500 G4.

Informationen zur Bedienung des SK 500 G4 finden Sie unter „SK 500 G4 bedienen“.

Batterien/Akkus einsetzen und entnehmen

Sie können den Taschensender entweder mit Batterien (Typ Mignon AA, 1,5 V) oder mit dem wiederaufladbaren Sennheiser Akku BA 2015 betreiben.

- ▷ Drücken Sie die beiden Entriegelungstasten und klappen Sie die Abdeckung des Batteriefachs auf.
- ▷ Setzen Sie die Batterien oder den Akku wie in der Abbildung dargestellt ein. Achten Sie auf die Polarität.









- ▷ Schließen Sie das Batteriefach. Die Abdeckung rastet hörbar ein.



Batteriezustand

Ladezustand der Batterien:

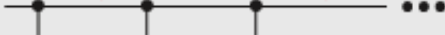
	100 %	> 8 h
	70 %	4 - 6 h
	30 %	2 - 3 h
LOW BATT 	  	

Kritischer Ladezustand (LOW BATT):





Ein Mikrofon an den SK 500 G4 anschließen

Eine Liste mit empfohlenen Lavalier- und Headsetmikrofonen für den Taschensender finden Sie unter „Mikrofone und Kabel“.

Um ein Mikrofon an den Taschensender anzuschließen:

- ▷ Schließen Sie den 3,5 mm Klinkenstecker des Kabels wie in der Abbildung dargestellt an die Buchse **MIC/LINE** des Taschensenders an.
- ▷ Schrauben Sie die Überwurfmutter des Steckers auf dem Gewinde der Audiobuchse des Taschensenders fest.





Ein Instrument oder eine Line-Quelle an den SK 500 G4 anschließen

Sie können Instrumente oder Audioquellen mit einem Line-Pegel an den Taschensender anschließen.

Dazu benötigen Sie das Sennheiser-Kabel **CI 1-N** (6,3 mm Klinkenstecker auf verschraubbaren 3,5 mm Klinkenstecker) oder **CL 2** (XLR-3F Stecker auf verschraubbaren 3,5 mm Klinkenstecker).

Um ein Instrument oder eine Line-Quelle an den Taschensender anzuschließen:

- ▷ Schließen Sie den 3,5 mm Klinkenstecker des Kabels wie in der Abbildung dargestellt an die Buchse **MIC/LINE** des Taschensenders an.
- ▷ Schrauben Sie die Überwurfmutter des Steckers auf dem Gewinde der Audiobuchse des Taschensenders fest.





Taschensender an der Kleidung befestigen

Mit dem Gürtelclip können Sie den Taschensender z. B. am Hosenbund oder an einem Gitarrengurt befestigen.

Sie können den Taschensender auch so an der Kleidung befestigen, dass die Antenne nach unten zeigt. Nehmen Sie dazu den Gürtelclip heraus und setzen Sie ihn um 180° gedreht wieder ein.

Der Gürtelclip ist gesichert, sodass er nicht versehentlich herausrutschen kann.



Um den Gürtelclip zu lösen:

- ▷ Heben Sie den Gürtelclip an, wie in der Abbildung gezeigt.
- ▷ Drücken Sie zunächst eine Seite des Clips an der Verankerung nach unten und ziehen Sie ihn aus dem Sendergehäuse.
- ▷ Verfahren Sie für die andere Seite in der gleichen Weise.

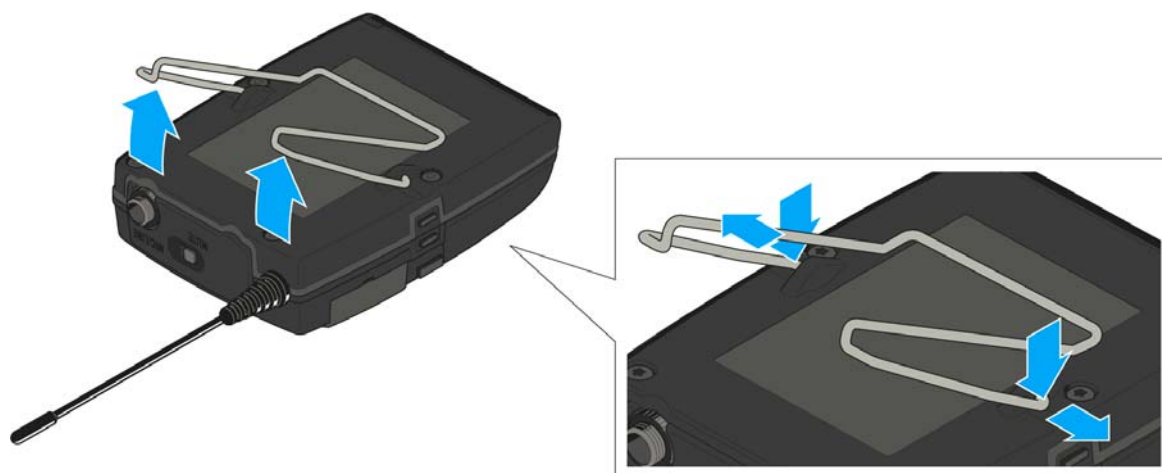



ASA 214 installieren

In diesen Abschnitten finden Sie detaillierte Informationen zur Installation und Inbetriebnahme des ASA 214.

Informationen zur Bedienung des ASA 214 finden Sie unter „ASA 214 bedienen“.



Anschlüsse auf der Geräterückseite

Produktübersicht Rückseite ASA 214

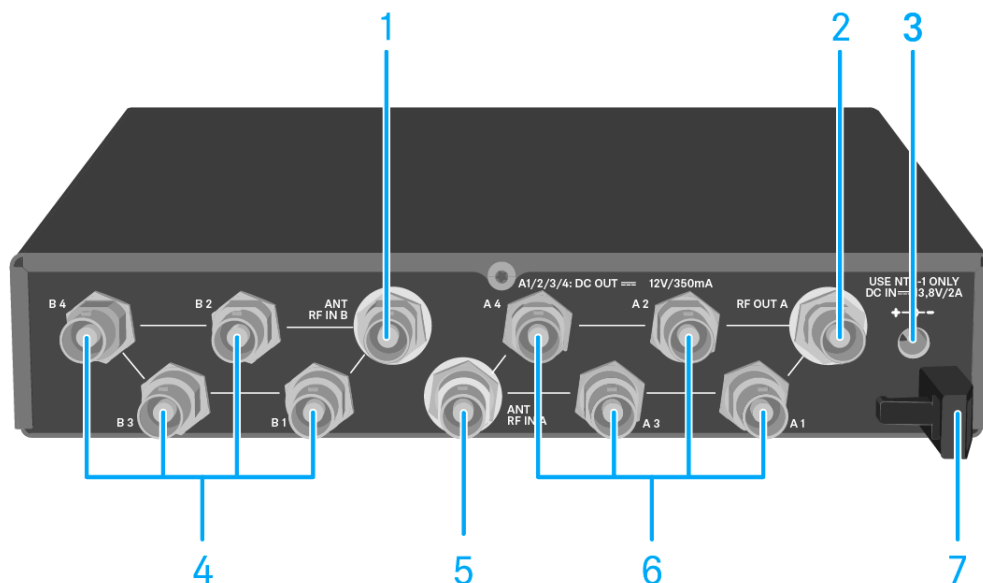

1 BNC Buchse **ANT RF IN B**

- Antenneneingang des Diversity-Zweigs B
- siehe „Antennen anschließen“

2 BNC Buchse **RF OUT A**

- HF-Ausgang nur zum Anschluss eines weiteren ASA 214 zum Aufbau einer 8-Kanal-Diversity-Anlage
- siehe „Multikanalanlagen einrichten“

3 Buchse **DC IN**

- zum Anschluss des Netzteils NT 1-1
- siehe „ASA 214 mit dem Stromnetz verbinden/vom Stromnetz trennen“

4 4 BNC Buchsen **B1 bis B4**

- HF-Ausgänge des Diversity-Zweigs B zum Anschluss der Empfänger
- siehe „Empfänger an den ASA 214 anschließen“

5 BNC Buchse **ANT RF IN A**

- Antenneneingang des Diversity-Zweigs A
- siehe „Antennen anschließen“

6 4 BNC Buchsen **A1 bis A4**

- HF-Ausgänge des Diversity-Zweigs A zum Anschluss der Empfänger
- Jeder dieser HF-Ausgänge kann außerdem einen Empfänger mit Spannung versorgen
- siehe „Empfänger an den ASA 214 anschließen“

7 Zugentlastung für das Anschlusskabel des Netzteils

- siehe „ASA 214 mit dem Stromnetz verbinden/vom Stromnetz trennen“



ASA 214 mit dem Stromnetz verbinden/vom Stromnetz trennen

Zur Stromversorgung des ASA 214, der angeschlossenen Empfänger sowie optional eingesetzter Antennenverstärker benötigen Sie das Netzteil NT 1-1.

Verwenden Sie ausschließlich das mitgelieferte Netzteil NT 1-1. Es ist auf Ihren Antennen-Splitter abgestimmt und gewährleistet einen sicheren Betrieb.

Um den Antennen-Splitter ASA 214 mit dem Stromnetz zu verbinden:

- ▷ Stecken Sie den Hohlklinken-Stecker des Netzteils in die Buchse **DC IN** des Antennen-Splitters.
- ▷ Führen Sie das Kabel des Netzteils durch die Zugenlastung.
- ▷ Schieben Sie den mitgelieferten Länderadapter auf das Netzteil.
- ▷ Stecken Sie das Netzteil in die Steckdose.

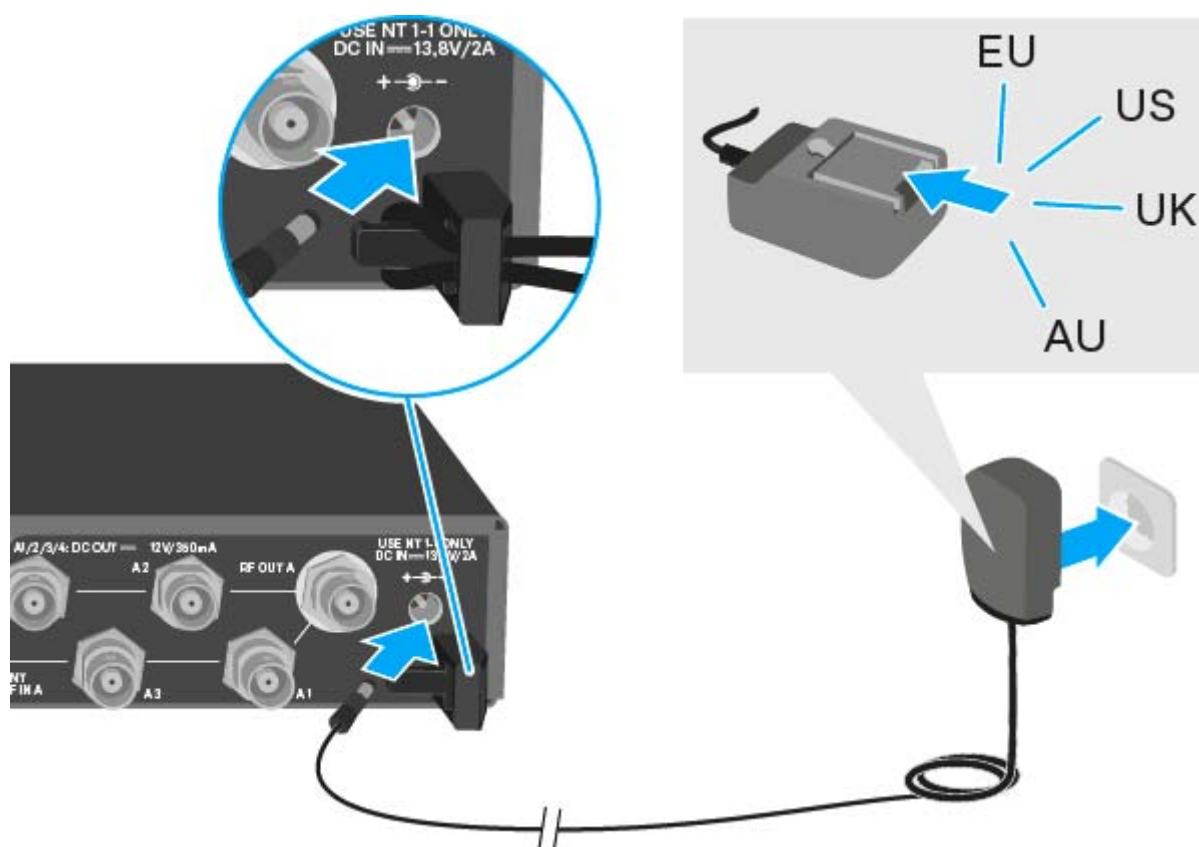

Um den Antennen-Splitter ASA 214 vollständig vom Stromnetz zu trennen:

- ▷ Ziehen Sie das Netzteil aus der Steckdose.
- ▷ Ziehen Sie den Hohlklinken-Stecker des Netzteils aus der Buchse **DC IN** des Antennen-Splitters.



Empfänger an den ASA 214 anschließen

An den ASA 214 können Sie bis zu vier stationäre Empfänger anschließen und betreiben. Empfänger der Sennheiser-Serien ew G4 und ew G3 können auch über den ASA 214 mit Spannung versorgt werden.

Folgende Empfänger sind kompatibel:

evolution wireless G4:

- EM 100 G4
- EM 300-500 G4

evolution wireless G3:

- EM 100 G3
- EM 300 G3
- EM 500 G3

Serie 2000:

- EM 2000 (mit eigener Spannungsversorgung)
- EM 2050 (mit eigener Spannungsversorgung)

Um die Empfänger an den Antennen-Splitter ASA 214 anzuschließen:

- ▷ Verbinden Sie einen Antenneneingang des Empfängers mit einer der BNC-Buchsen **A1** bis **A4** mit einem der mitgelieferten BNC-Kabel. Die oben genannten kompatiblen Empfänger benötigen keine eigene Spannungsversorgung. Sie werden über die BNC Buchsen **A1** bis **A4** mit Spannung versorgt.
- ▷ Verbinden Sie den anderen Antenneneingang des Empfängers mit einer der BNC-Buchsen **B1** bis **B4** mit einem der mitgelieferten BNC-Kabel.

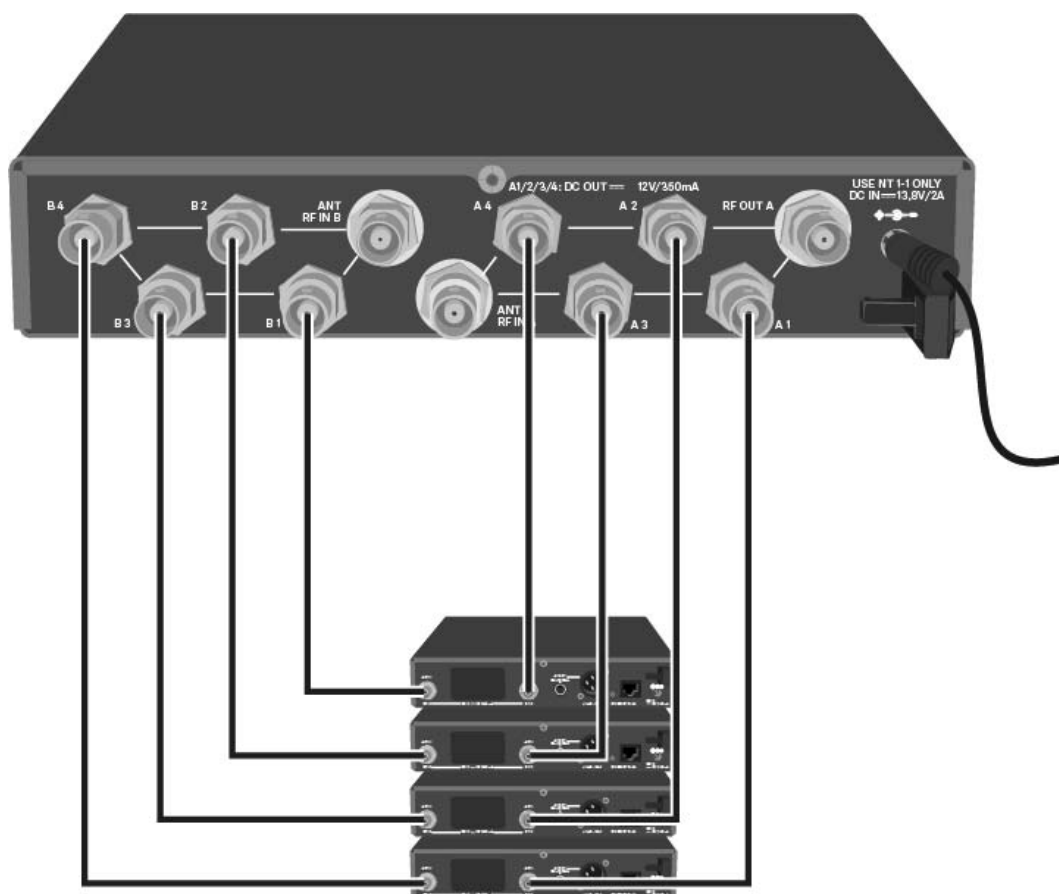



Antennen anschließen

i Informationen zu Antennen und Antennenzubehör finden Sie unter „Antennen und Zubehör“.

i Um auch bei schlechten Empfangsbedingungen einen optimalen Empfang zu erhalten, empfehlen wir Ihnen, abgesetzte Antennen zu verwenden.

Abgesetzte Antennen anschließen

- ▷ Montieren Sie zwei Antennen oder eine Kombination aus Antenne und Antennenverstärker an die BNC-Buchsen **ANT RF IN A** und **ANT RF IN B**.

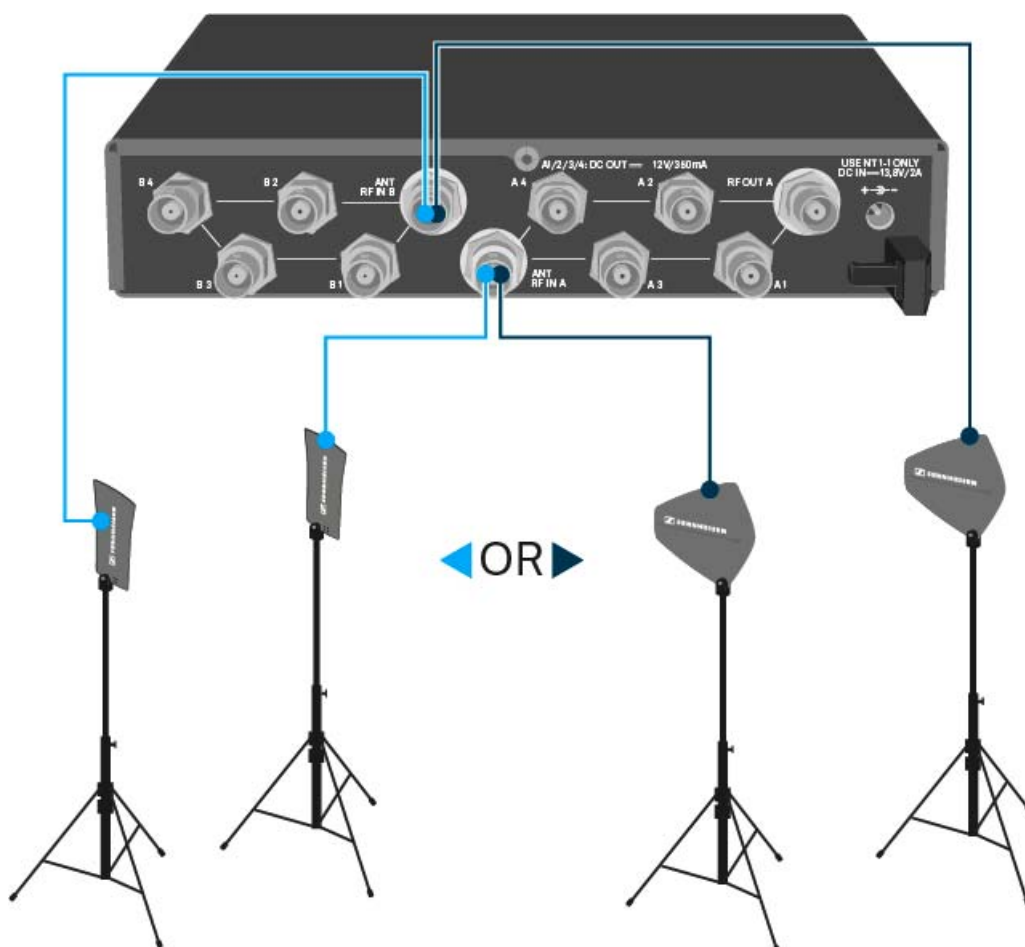

Stabantennen anschließen

- ▷ Montieren Sie die Antennen an die BNC-Buchsen **ANT RF IN A** und **ANT RF IN B**.
- ▷ Richten Sie die Antennen v-förmig aus, um eine bestmögliche Empfangsleistung zu erreichen.



Information zu Antennenverstärkern und Kabellängen

Die folgende Tabelle zeigt sowohl, ab welchen Kabellängen Sie hierbei den Antennenverstärker AB 3 verwenden sollten, als auch die empfohlenen maximalen Kabellängen.

Device	Frequency range around	Number of AB 3	Max. cable length	
			RG 58	GZL 5000
ASA 214	500 MHz	0	8 m	16 m
		1	36 m	72 m
		2	64 m	128 m
	700 MHz	0	7 m	14 m
		1	30 m	60 m
		2	53 m	106 m
	900 MHz	0	6 m	12 m
		1	26 m	52 m
		2	46 m	92 m
ASA 214 - 1G8	1800 MHz	0	4 m	8 m
		1	16 m	36 m
		2	28 m	64 m



Multikanalanlagen einrichten

Die folgenden Möglichkeiten zum Anschließen von Multikanalanlagen sind möglich.

Option 1: Zwei Antennen versorgen eine 4-Kanal-Anlage

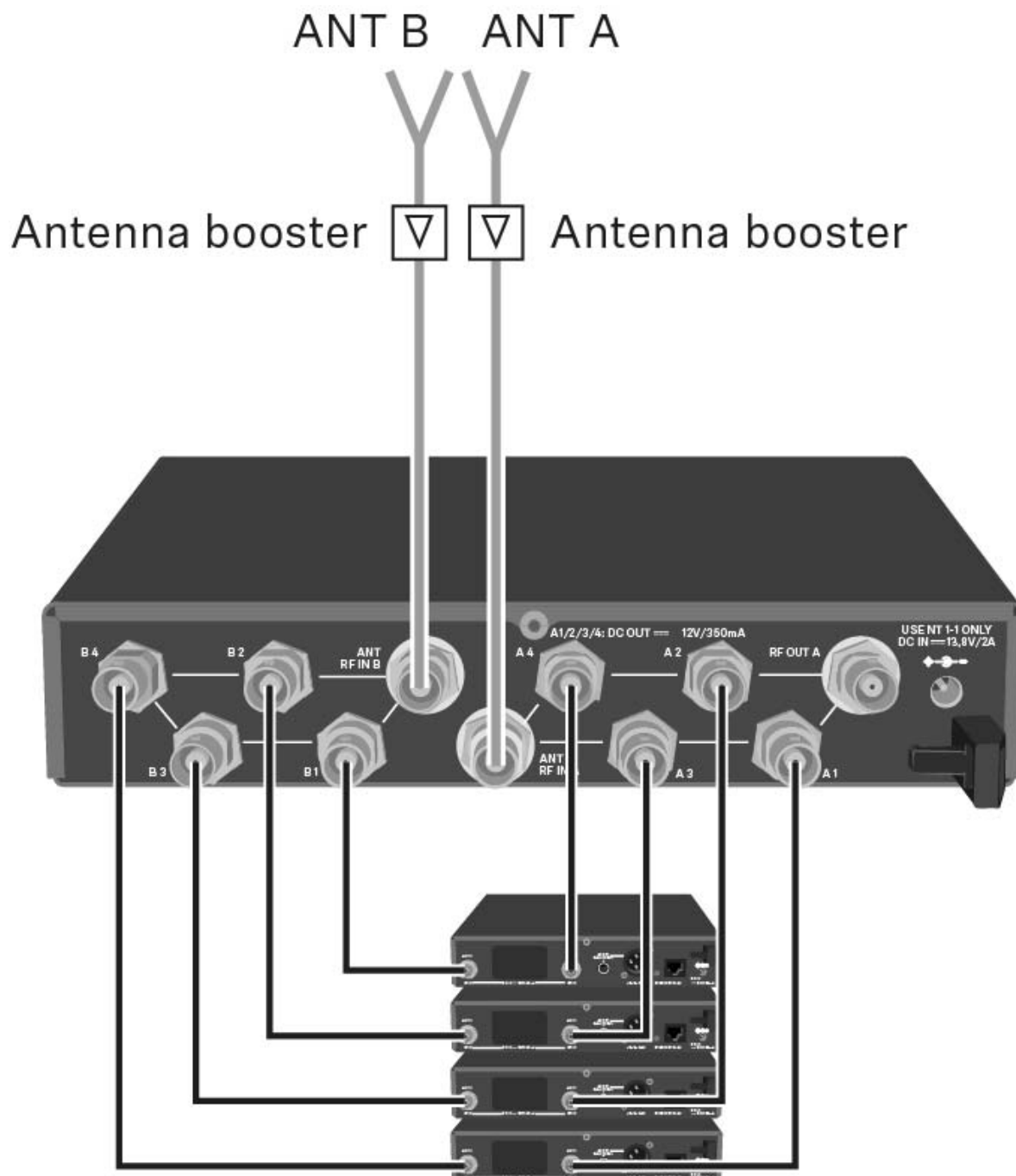



Option 2: Zwei 4-Kanal-Anlagen werden zusammenschaltet

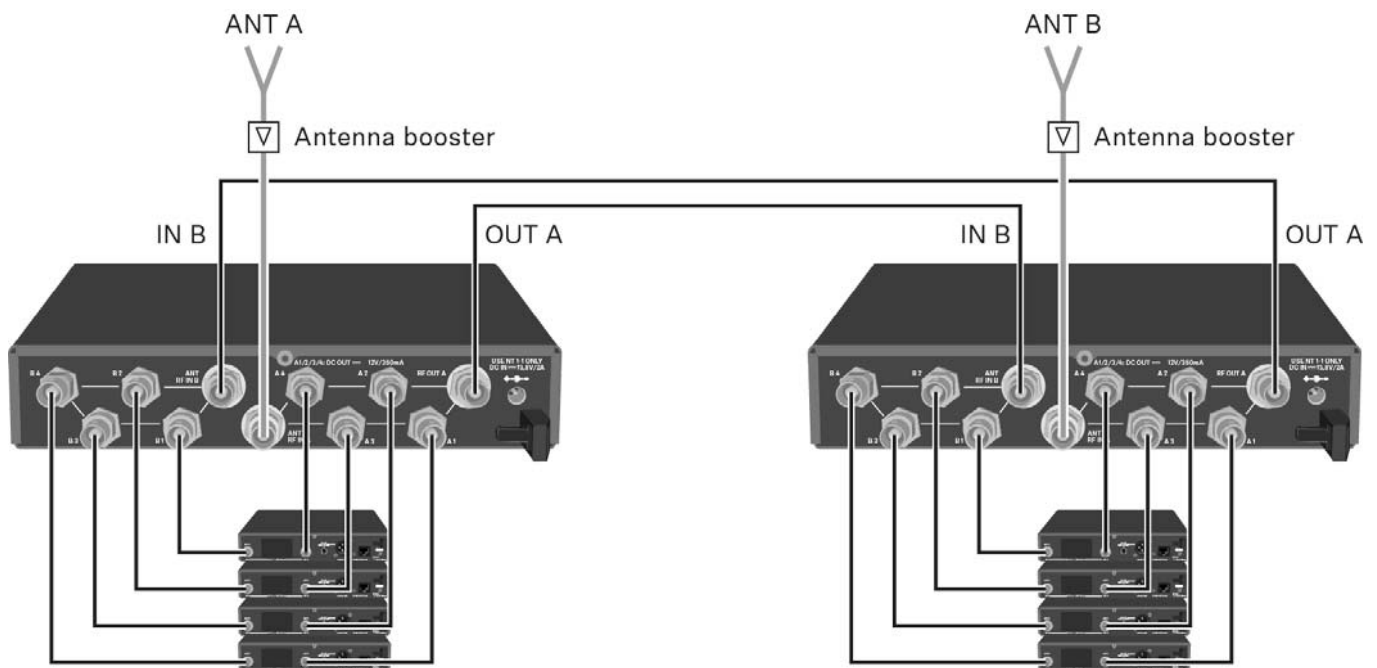

Option 3: Zwei Antennen versorgen eine 8-Kanal-Anlage

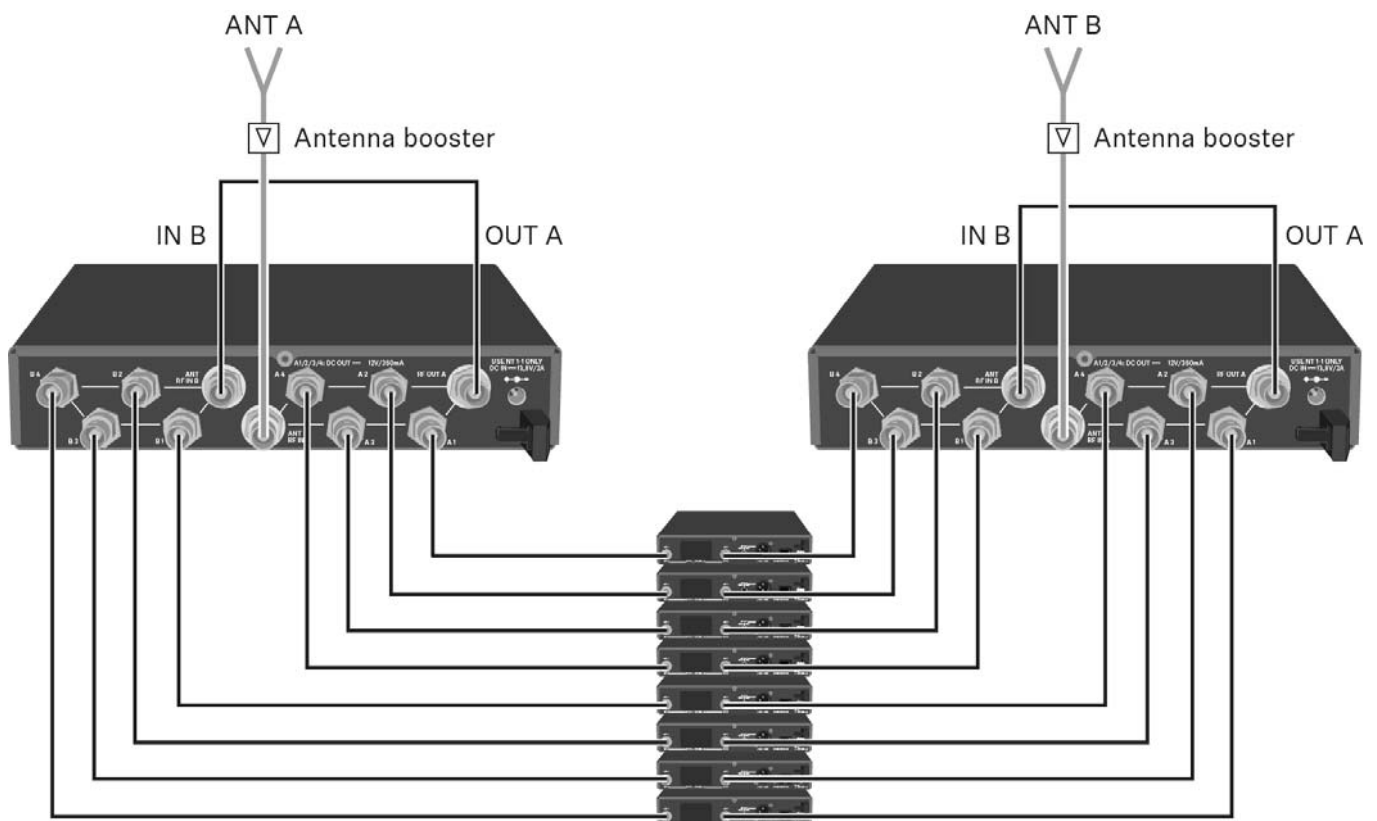



ASA 214 in ein Rack einbauen

VORSICHT

Gefahren bei der Rack-Montage!

Beim Einbau des Geräts in ein geschlossenes 19"-Rack oder zusammen mit mehreren Geräten in ein Mehrfach-Rack können sich die Umgebungstemperatur, die mechanische Belastung und die elektrischen Potenziale anders verhalten als bei Geräten, die einzeln stehen.

- ▷ Stellen Sie sicher, dass die Umgebungstemperatur im Rack die in den technischen Daten vorgegebene Höchsttemperatur nicht überschreitet. Siehe „Technische Daten“.
 - ▷ Sorgen Sie für eine ausreichende, ggf. für zusätzliche Belüftung.
 - ▷ Achten Sie beim Einbau in ein Rack auf gleichmäßige mechanische Belastung.
 - ▷ Beachten Sie beim Anschluss an das Stromnetz die Angaben auf dem Typenschild. Vermeiden Sie eine Überlastung der Stromkreise. Sehen Sie bei Bedarf einen Überstromschutz vor.
 - ▷ Beim Einbau in ein Rack können sich unbedenkliche Ableitströme einzelner Netzteile addieren und somit die erlaubten Grenzwerte überschreiten. Als Abhilfe erden Sie das Rack über einen zusätzlichen Anschluss.
-



Einen einzelnen Antennen-Splitter in ein Rack einbauen

Um den Antennen-Splitter in ein Rack zu montieren, benötigen Sie das Rack-Montageset GA 3 (optionales Zubehör).

Um die Montagewinkel des Rack-Montagesets GA 3 zu befestigen:

- ▷ Entfernen Sie je 2 Kreuzschlitzschrauben (M4x8) an den Seiten des Antennen-Splitters.
- ▷ Schrauben Sie die beiden Montagewinkel mit den zuvor gelösten Kreuzschlitzschrauben an den Seiten des Antennen-Splitters fest.

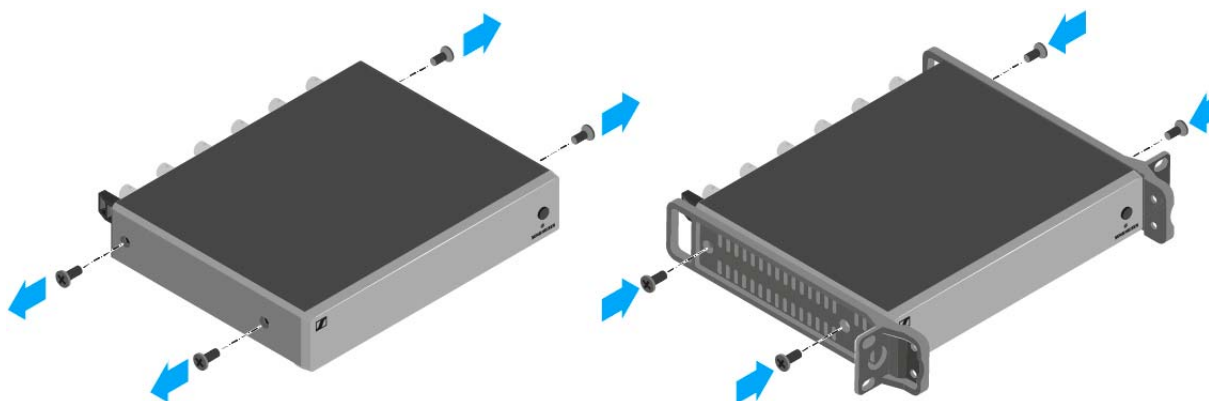

- ▷ Schrauben Sie die Verbindungsschiene an einem der beiden Montagewinkel mit 2 Kreuzschlitzschrauben (M6x10) fest.

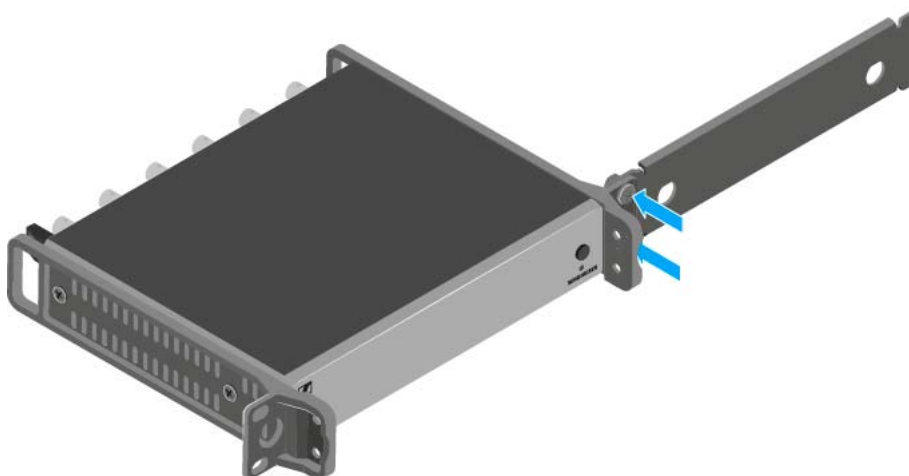



- ▷ Schließen Sie die Antennen an. Sie haben folgende Möglichkeiten:
 - Schließen Sie die mitgelieferten Stabantennen auf der Rückseite des Antennen Splitters an. Verschließen Sie in diesem Fall die Antennendurchführungen mit den beiden Abdeckungen (linke Abbildung).
 - Bringen Sie das Antennen-Frontmontageset AM 2 (optionales Zubehör) an und montieren Sie die Stabantennen an der Verbindungsschiene (rechte Abbildung).

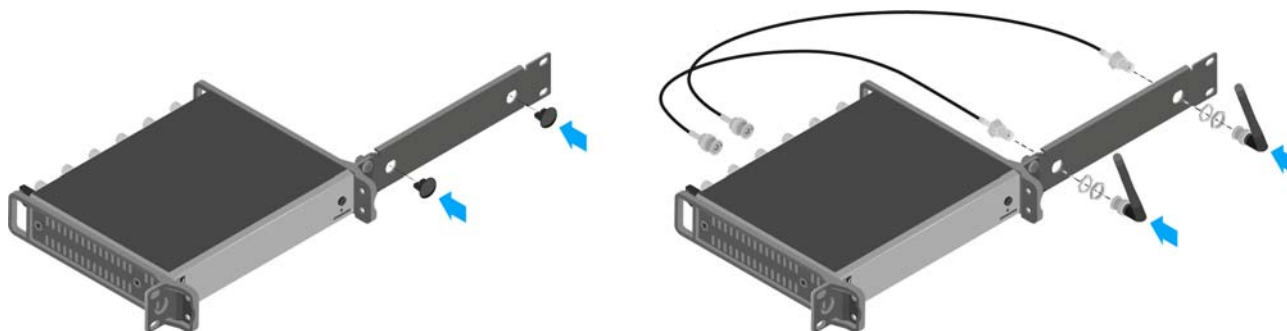

- ▷ Schieben Sie den Antennen Splitter mit montierter Verbindungsschiene in das 19"-Rack.
- ▷ Schrauben Sie den Montagewinkel und die Verbindungsschiene am 19"-Rack fest.
- ▷ Richten Sie die montierten Antennen v-förmig aus.

Zwei Antennen-Splitter nebeneinander in ein Rack einbauen

Um die Antennen-Splitter mit Hilfe des Rack-Montagesets GA 3 (optionales Zubehör) zu montieren:

- ▷ Legen Sie beide Antennen-Splitter nebeneinander über Kopf auf eine ebene Fläche.
- ▷ Schrauben Sie das Verbindungsblech mit 6 Kreuzschlitzschrauben (M3x6) fest.
- ▷ Befestigen Sie die Montagewinkel.

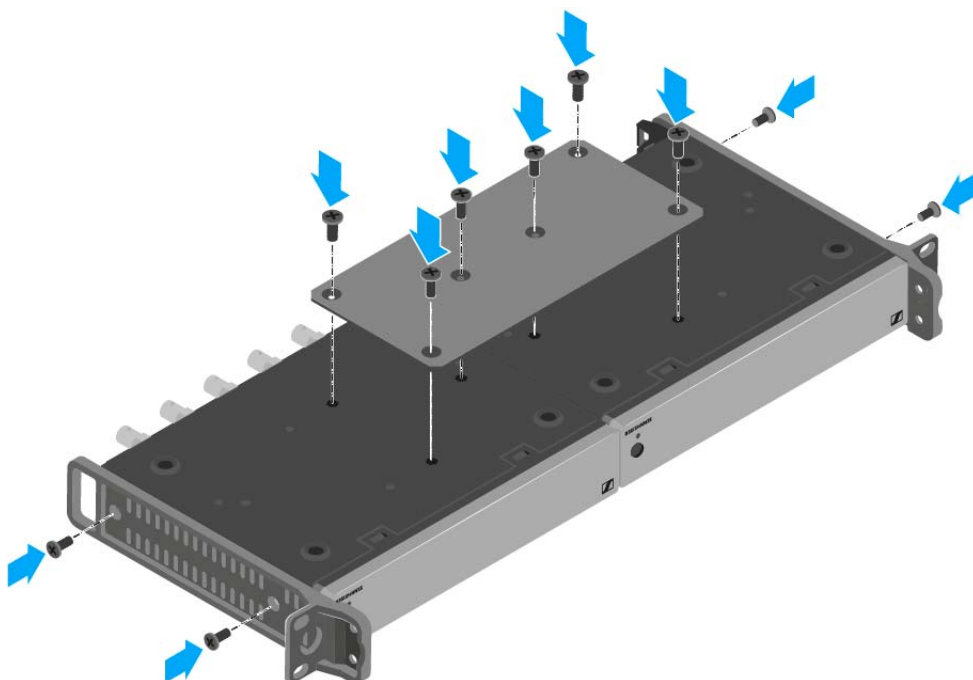



BEDIENUNG

Geräte der Serie ew 300-500 G4 bedienen

In den folgenden Abschnitten finden Sie Informationen zur Bedienung der Geräte der Serie ew 300-500 G4.



- Stationärer Empfänger **EM 300-500 G4** >> „EM 300-500 G4 bedienen“



- Handsender **SKM 300 G4** >> „SKM 300 G4 bedienen“



- Handsender **SKM 500 G4** >> „SKM 500 G4 bedienen“

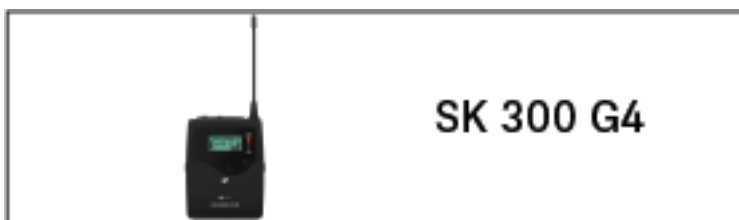

- Taschensender **SK 300 G4** >> „SK 300 G4 bedienen“



- Taschensender **SK 500 G4** >> „SK 500 G4 bedienen“



- Antennen-Splitter **ASA 214** >> „ASA 214 bedienen“

i Informationen zur **Installation und Inbetriebnahme** der Produkte finden Sie unter „Geräte der Serie ew 300-500 G4 installieren und in Betrieb nehmen“.

In den folgenden Abschnitten finden Sie weitere wichtige **Informationen zu konkreten Anwendungsfällen**.



- Eine **Funkverbindung** zwischen Sender und Empfänger herstellen >> „Funkverbindung herstellen“

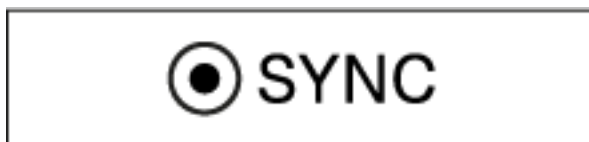

- **Einstellungen** vom Empfänger auf den Sender **synchronisieren** >> „Geräte synchronisieren“



- Das **Menü** des **Empfängers** bedienen >> „Anzeigen im Display des EM 300-500 G4“

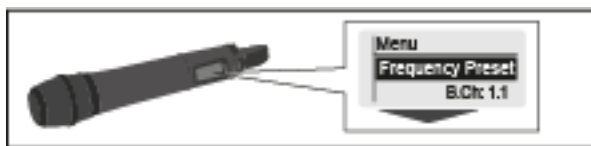

- Das **Menü** des **Handsenders** SKM 300 G4 bedienen >> „Anzeigen im Display des Handsenders SKM 300 G4“

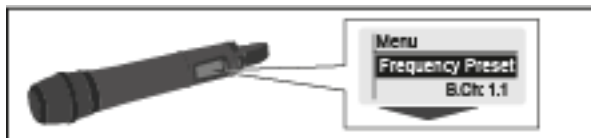

- Das **Menü** des **Handsenders** SKM 500 G4 bedienen >> „Anzeigen im Display des Handsenders SKM 500 G4“



- Das **Menü** des **Taschensenders** SK 300 G4 bedienen >> „Anzeigen im Display des Taschensenders SK 300 G4“

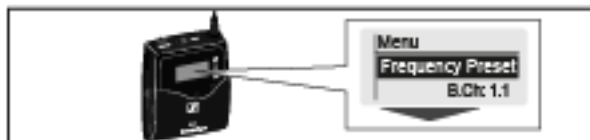

- Das **Menü** des **Taschensenders** SK 500 G4 bedienen >> „Anzeigen im Display des Taschensenders SK 500 G4“



EM 300-500 G4 bedienen

In diesen Abschnitten finden Sie detaillierte Informationen zur Bedienung des EM 300-500 G4.

Informationen zur Installation und Inbetriebnahme des EM 300-500 G4 finden Sie unter „EM 300-500 G4 installieren“.

Bedienelemente auf der Vorderseite

Produktübersicht Vorderseite EM 300-500 G4

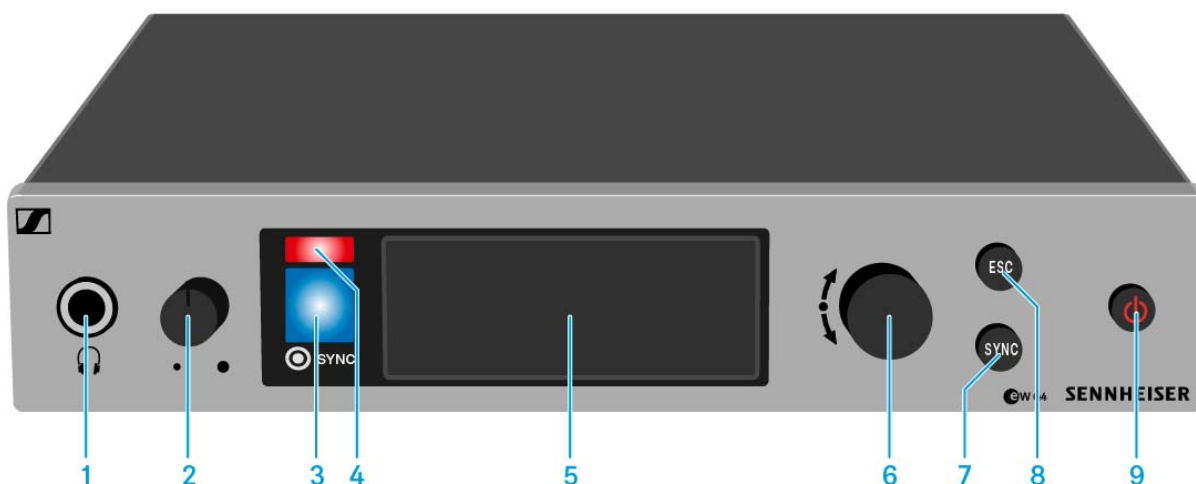

- 1** Kopfhörerbuchse
 - siehe „Kopfhörerausgang verwenden“
- 2** Lautstärkereglер für Kopfhörerbuchse
 - siehe „Kopfhörerausgang verwenden“
- 3** Infrarot-Schnittstelle mit blauer LED
 - siehe „Geräte synchronisieren“
- 4** rote LED für Warnungen
 - siehe „Menüpunkt Advanced -> Fullscreen Warnings“
- 5** Display
 - siehe „Anzeigen im Display des EM 300-500 G4“
- 6** **Jog-Dial** zur Navigation durch das Menü
 - siehe „Tasten zur Navigation durch das Menü“
- 7** Taste **SYNC**
 - siehe „Geräte synchronisieren“
- 8** Taste **ESC**
 - siehe „Tasten zur Navigation durch das Menü“
- 9** Taste **STANDBY**
 - siehe „EM 300-500 G4 ein- und ausschalten“



EM 300-500 G4 ein- und ausschalten

Um den Empfänger einzuschalten:

- ▷ Drücken Sie kurz die Taste **STANDBY**.
Der Empfänger schaltet sich ein und die Standardanzeige **Empfängerparameter** erscheint.



Um den Empfänger in **Standby** zu schalten:

- ▷ Heben Sie ggf. die Tastensperre auf (siehe „Tastensperre“).
- ▷ Halten Sie die Taste **STANDBY** so lange gedrückt, bis in der Anzeige der Schriftzug **OFF** erscheint.
Das Display schaltet sich ab.

Um den Empfänger **vollständig auszuschalten**:

- ▷ Trennen Sie den Empfänger vom Stromnetz, indem Sie das Netzteil aus der Steckdose ziehen.



Audioausgang stummschalten

Um das Audiosignal des Empfängers **stummszuschalten**:

- ▷ Drücken Sie in einer der Standardanzeigen die Taste **STANDBY**.
Die Anzeige **RX Mute On?** erscheint.
- ▷ Drücken Sie die Taste **SET**.
Das Audiosignal wird stummgeschaltet.

Um die **Stummschaltung aufzuheben**:

- ▷ Drücken Sie die Taste **STANDBY**.
Die Anzeige **RX Mute Off?** erscheint.
- ▷ Drücken Sie die Taste **SET**.
Die Stummschaltung wird aufgehoben.

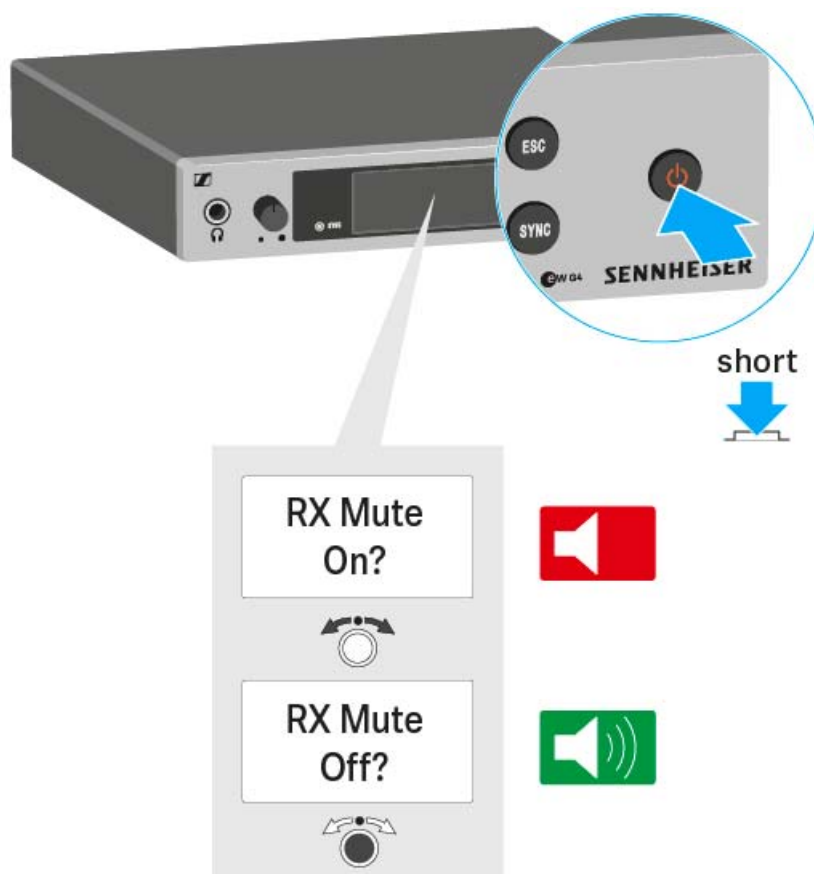



Kopfhörerausgang verwenden

Über den Kopfhörerausgang an der Vorderseite des EM 300-500 G4 (6,3 mm Klinke) können Sie in das Audiosignal Reinhören.

ACHTUNG



Gefahr durch hohe Lautstärke

Zu hohe Lautstärke kann Ihr Gehör schädigen.

- ▷ Drehen Sie die Lautstärke des Kopfhörerausgangs herunter, bevor Sie den Kopfhörer aufsetzen.
- ▷ Eine Anhebung der Lautstärke des Audioausgangs **AF Out** (siehe „Menüpunkt AF Out“) auf mehr als +18 dB erhöht auch die Lautstärke des Kopfhörerausgangs.

-
- ▷ Schließen Sie einen Kopfhörer an die Kopfhörerbuchse an.
 - ▷ Regeln Sie die Lautstärke indem Sie den Lautstärkeregler neben der Kopfhörerbuchse drehen.

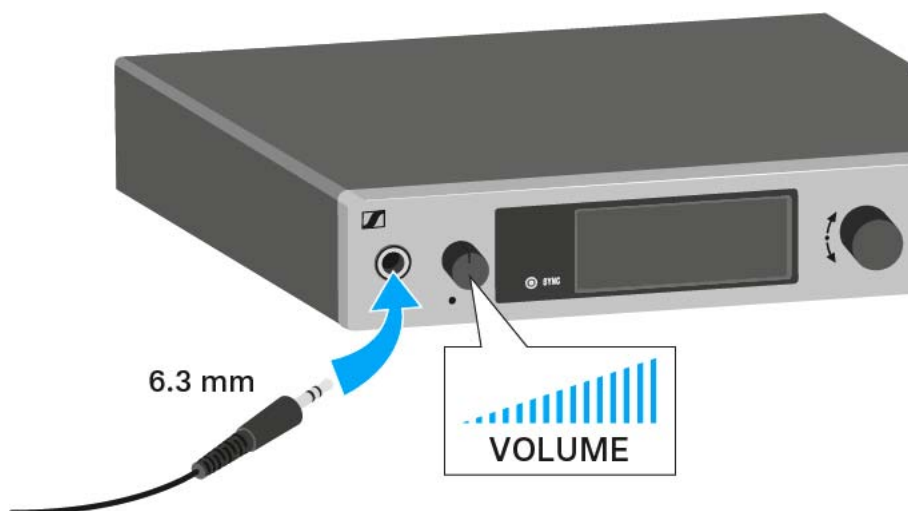



Tastensperre

Die automatische Tastensperre können Sie im Menü **Auto Lock** einstellen (siehe „Menüpunkt Auto Lock“).

Wenn Sie die Tastensperre eingeschaltet haben, müssen Sie sie vorübergehend ausschalten, um den Empfänger zu bedienen.

Um die Tastensperre vorübergehend auszuschalten:

- ▷ Drücken Sie das **Jog-Dial**.
In der Anzeige erscheint **Locked**.
- ▷ Drehen Sie das **Jog-Dial**.
In der Anzeige erscheint **Unlock?**.
- ▷ Drücken Sie das **Jog-Dial**.
Die Tastensperre wird vorübergehend ausgeschaltet.

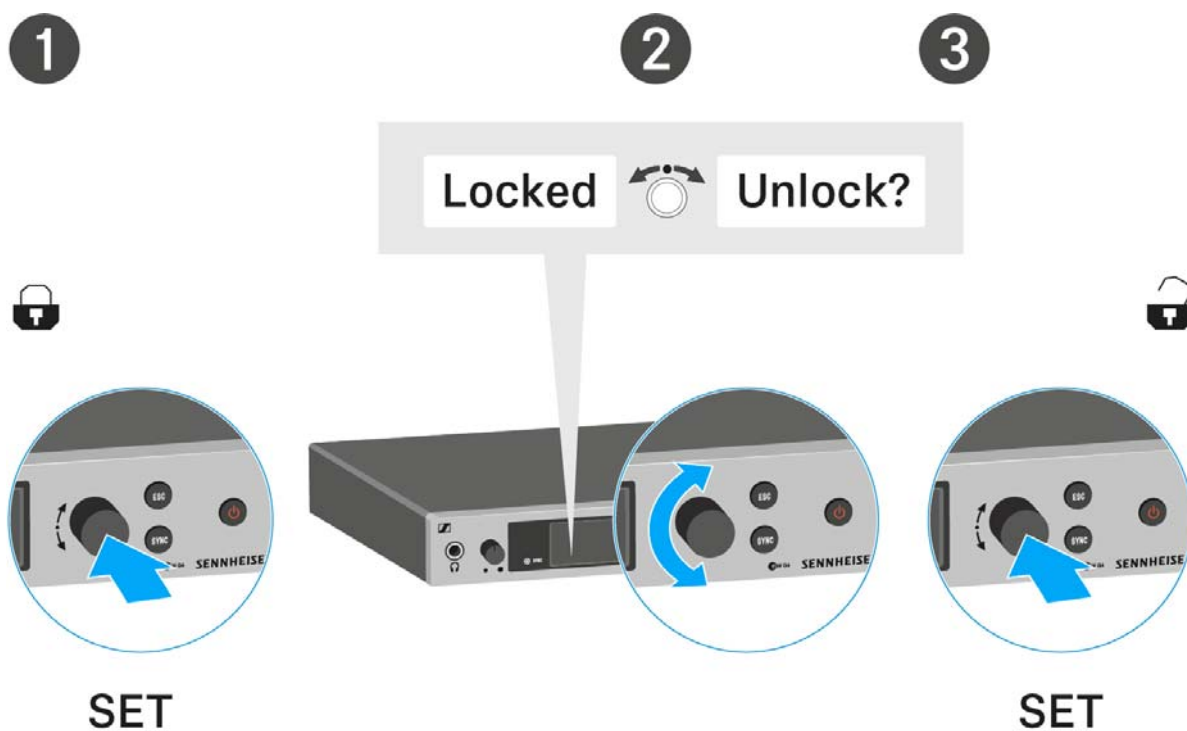

Sie arbeiten im Bedienmenü

>> Die Tastensperre wird so lange ausgeschaltet, wie Sie im Bedienmenü arbeiten.

Sie befinden sich in einer Standardanzeige

>> Die Tastensperre schaltet sich nach 10 Sekunden automatisch wieder ein.

Während sich die Tastensperre wieder einschaltet, blinkt das Symbol für die Tastensperre.



Anzeigen im Display des EM 300-500 G4

Im Display werden im **Home Screen** die **Statusinformationen** wie z. B. Empfangsqualität, Batteriestatus, Audiopegel angezeigt. Siehe „Home Screen“.

Über das Display wird auch das **Bedienmenü** angezeigt, in dem Sie alle **Einstellungen** vornehmen können. Siehe „Einstellungsmöglichkeiten im Menü“.



Tasten zur Navigation durch das Menü

Um durch das Bedienmenü des EM 300-500 G4 zu navigieren, benötigen Sie folgende Tasten.

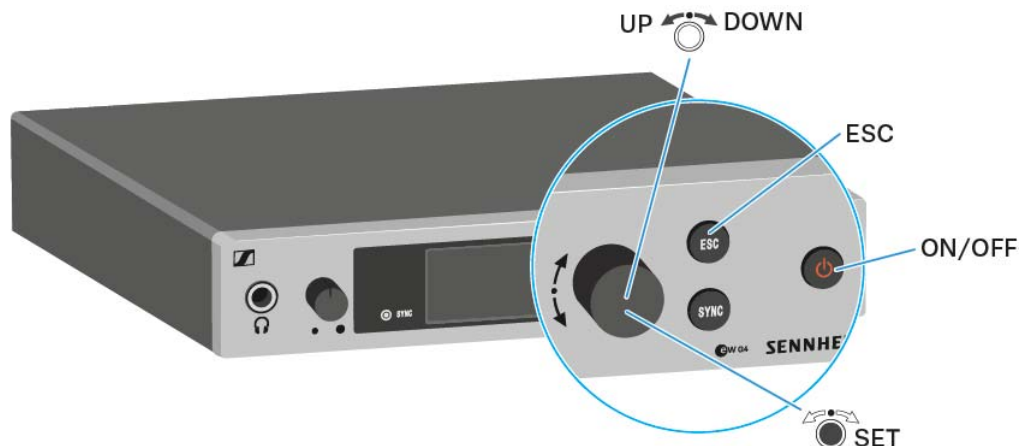

Taste **ESC** kurz drücken

- Eingabe abbrechen und zur vorherigen Anzeige zurückkehren

Taste **ESC** lang drücken

- Eingabe abbrechen und zum Home Screen zurückkehren



Jog-Dial drücken

- von der aktuellen Standardanzeige ins Bedienmenü wechseln
- einen Menüpunkt aufrufen
- in ein Untermenü wechseln
- Einstellungen speichern und zum Bedienmenü zurückkehren



Jog-Dial drehen

- eine Standardanzeige auswählen (siehe „Home Screen“)
- zum vorherigen oder nächsten Menüpunkt wechseln
- Werte für einen Menüpunkt ändern



Home Screen

Nach dem Einschalten des Empfängers wird im Display zuerst das Sennheiser-Logo angezeigt. Nach einer kurzen Zeit wird dann der Home Screen angezeigt.

Der Home Screen hat drei unterschiedliche Standardanzeigen.

- ▷ Drehen Sie im Home Screen das **Jog-Dial**, um zwischen den einzelnen Standardanzeigen zu wechseln.

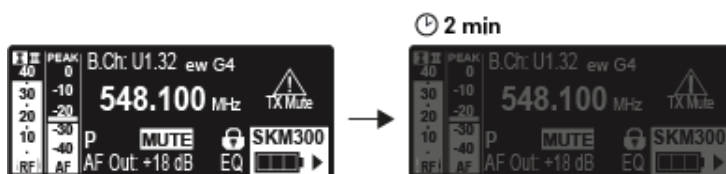

Nach 2 Minuten Inaktivität wird das Display automatisch gedimmt.



Besteht keine Funkverbindung zu einem Sender, schaltet sich das Display nach 20 Minuten aus. Durch drücken einer beliebigen Taste wird das Display wieder aktiviert.



Standardanzeige Empfängerparameter

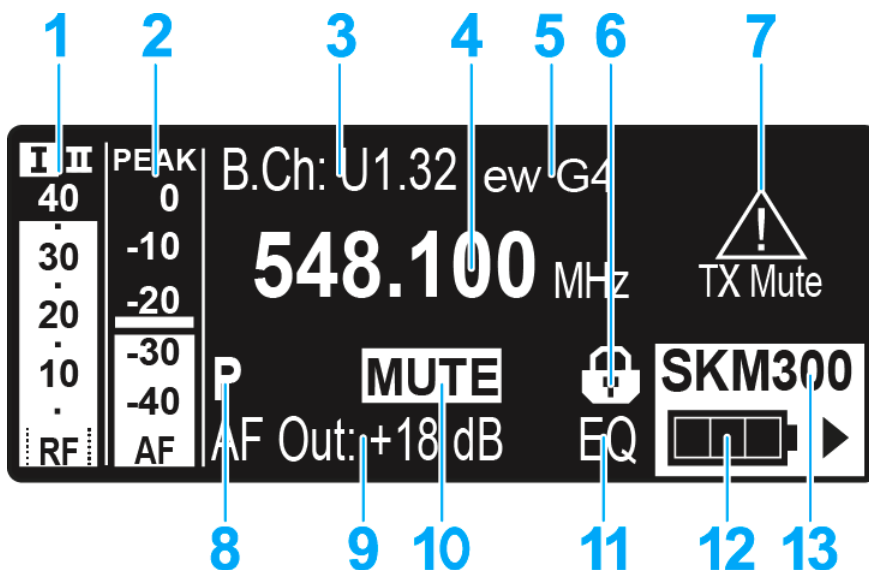

- 1** Funksignalpegel **RF** (Radio Frequency)
 - Anzeige des Funksignalpegels
 - inklusive Anzeige der Rauschsperrschwelle (siehe „Menüpunkt Squelch“)
- 2** Audiopegel **AF** (Audio Frequency)
 - Anzeige des Audiopegels des empfangenen Senders
Wenn Vollausschlag angezeigt wird, ist der Audio-Eingangspegel zu hoch. Bei häufiger oder längerer Übersteuerung wird die Anzeige **PEAK** invertiert.
 - siehe „Menüpunkt AF Out“
- 3** Kanalbank und Kanal
 - eingestellte Kanalbank und Kanalnummer
 - siehe „Menüpunkt Frequency Preset“
- 4** Frequenz
 - eingestellte Empfangsfrequenz
 - siehe „Menüpunkt Frequency Preset“
- 5** Name
 - individuell eingestellter Name
 - siehe „Menüpunkt Name“
- 6** Tastensperre
 - Tastensperre am Empfänger ist eingeschaltet
 - siehe „Tastensperre“
- 7** Warnungen
 - Aktivierte Warnungen werden angezeigt
 - siehe „Menüpunkt Advanced -> Fullscreen Warnings“
- 8** Pilotton **P**
 - eingeschaltete Pilotton-Auswertung
 - siehe „Menüpunkt Advanced -> Pilot Tone“



9 Ausgangsverstärkung

- aktuelle Ausgangsverstärkung des NF-Signals der 6,3-mm-Buchse / XLR-Buchse
- siehe „Menüpunkt AF Out“

10 Equalizer-Einstellung

- aktuelle Equalizer-Einstellung
- siehe „Menüpunkt Equalizer“

11 Stummschaltung **MUTE**

- Empfänger oder Sender ist stummgeschaltet
- siehe „Audioausgang stummschalten“

12 Batteriezustand des Senders

- SKM 300 G4: siehe „Batterien/Akkus einsetzen und entnehmen“
- SKM 500 G4: siehe „Batterien/Akkus einsetzen und entnehmen“
- SK 300 G4: siehe „Batterien/Akkus einsetzen und entnehmen“
- SK 500 G4: siehe „Batterien/Akkus einsetzen und entnehmen“

13 Sendertyp

- Produktbezeichnung des verbundenen Senders

Standardanzeige Senderparameter

Die Standardanzeige Senderparameter zeigt das Mikrofonmodul (nur bei SKM) und den Sendertyp an.

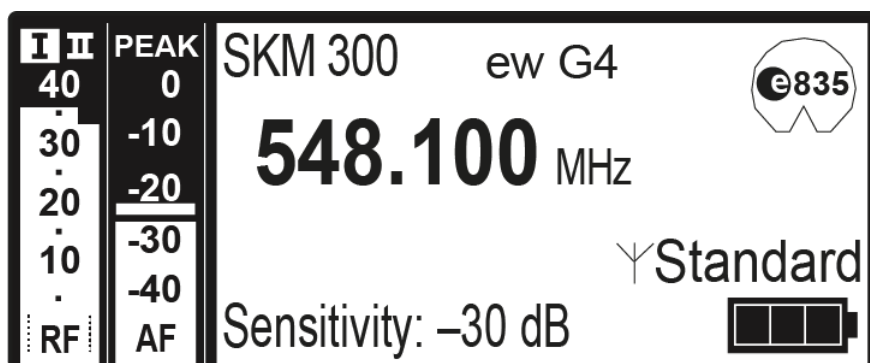



Standardanzeige Soundcheck

Die Standardanzeige Soundcheck zeigt die Übertragungsqualität zwischen Sender und Empfänger an.

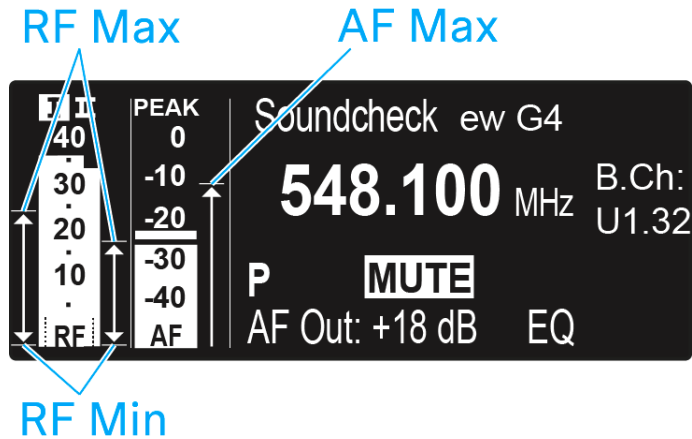

Mit einem Soundcheck prüfen Sie ohne Hilfe einer weiteren Person, ob die Übertragungsqualität im gesamten Bereich, in dem Sie einen Sender einsetzen möchten, gewährleistet ist.

- ▷ Bewegen Sie sich mit dem Sender in dem Bereich, in dem dieser eingesetzt werden soll.

Der Empfänger zeichnet dabei folgende Parameter auf:

RF Min

- minimaler Funksignalpegel
- muss für eine der beiden Antennen deutlich oberhalb der Rauschsperrschwelle liegen

Optimierungsmöglichkeiten

- ▷ Überprüfen Sie den Anschluss der Antennen und Antennenkabel.
- ▷ Verbessern Sie den Antennenstandort.
- ▷ Verwenden Sie ggf. einen Antennenbooster.

RF Max

- maximaler Funksignalpegel
- beiden Antennen sollten 40 dBμV erreichen

Optimierungsmöglichkeiten

- ▷ Überprüfen Sie den Anschluss der Antennen und Antennenkabel.
- ▷ Verbessern Sie den Antennenstandort.
- ▷ Verwenden Sie ggf. einen Antennenbooster.

AF Max

- maximaler Audiopegel

Optimierungsmöglichkeit

- ▷ Steuern Sie den Audiopegel an Ihrem Sender möglichst hoch aus, ohne dass Vollausschlag angezeigt wird (AF Max auf Höhe der Anzeige PEAK), siehe „Menüpunkt AF Out“.



Einstellungsmöglichkeiten im Menü

Im Menü des EM 300-500 G4 können Sie folgende Einstellungen vornehmen.

Rauschsperr-Schwelle einstellen

- ▷ siehe „Menüpunkt Squelch“
-

freie Frequenz-Presets suchen, freigeben und auswählen

- ▷ siehe „Menüpunkt Easy Setup“
-

Kanalbank und Kanal einstellen

- ▷ siehe „Menüpunkt Frequency Preset“
-

individuell einstellbaren Namen eingeben

- ▷ siehe „Menüpunkt Name“
-

Pegel des Audioausgangs einstellen

- ▷ siehe „Menüpunkt AF Out“
-

Frequenzgang des Ausgangssignals einstellen

- ▷ siehe „Menüpunkt Equalizer“
-

automatische Tastensperre aktivieren/deaktivieren

- ▷ siehe „Menüpunkt Auto Lock“
-

erweiterte Einstellungen im **Advanced Menu** vornehmen:

- Empfangsfrequenzen für die Kanalbänke U1 bis U6 einstellen
- Parameter für die Übertragung auf Sender aktivieren/deaktivieren
- Pilotton-Auswertung ein-/ausschalten
- Warnungen aktivieren/deaktivieren
- Anzeigekontrast einstellen
- Empfänger zurücksetzen
- Netzwerkkonfiguration einstellen
- aktuelle Software-Revision anzeigen
- ▷ siehe „Menüpunkt Advanced“



Menüstruktur

Die Abbildung zeigt die komplette Menüstruktur des EM 300-500 G4 in einer Übersicht zusammengefasst.

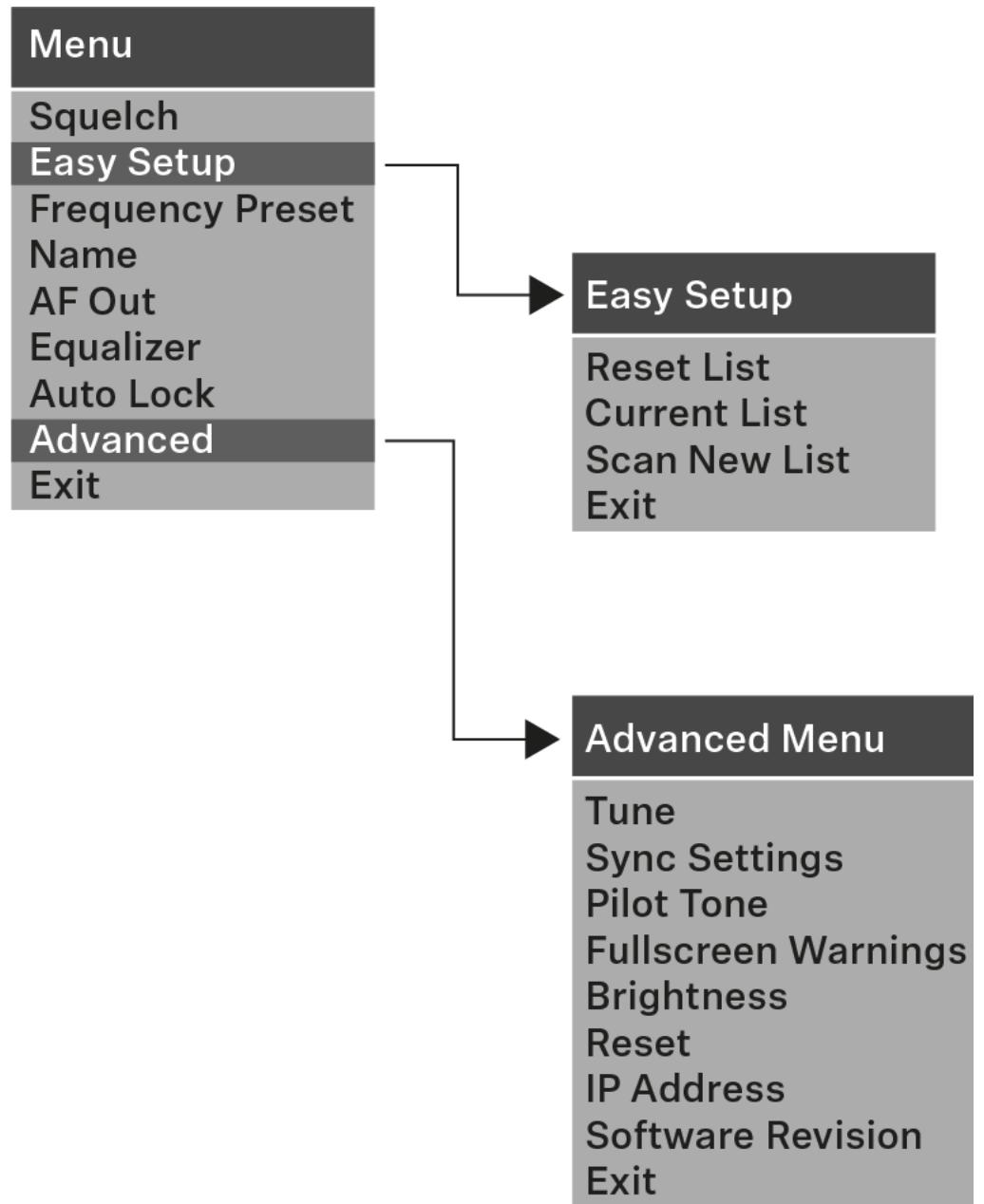



Menüpunkt Squelch

Im Menüpunkt **Squelch** können Sie die Rauschsperr-Schwelle einstellen.

Einstellbereich:

- 5 - 25 dB μ V, in 2-dB-Schritten

Im Home Screen wird die Rauschsperr-Schwelle im Bereich des Funksignalpegels angezeigt:

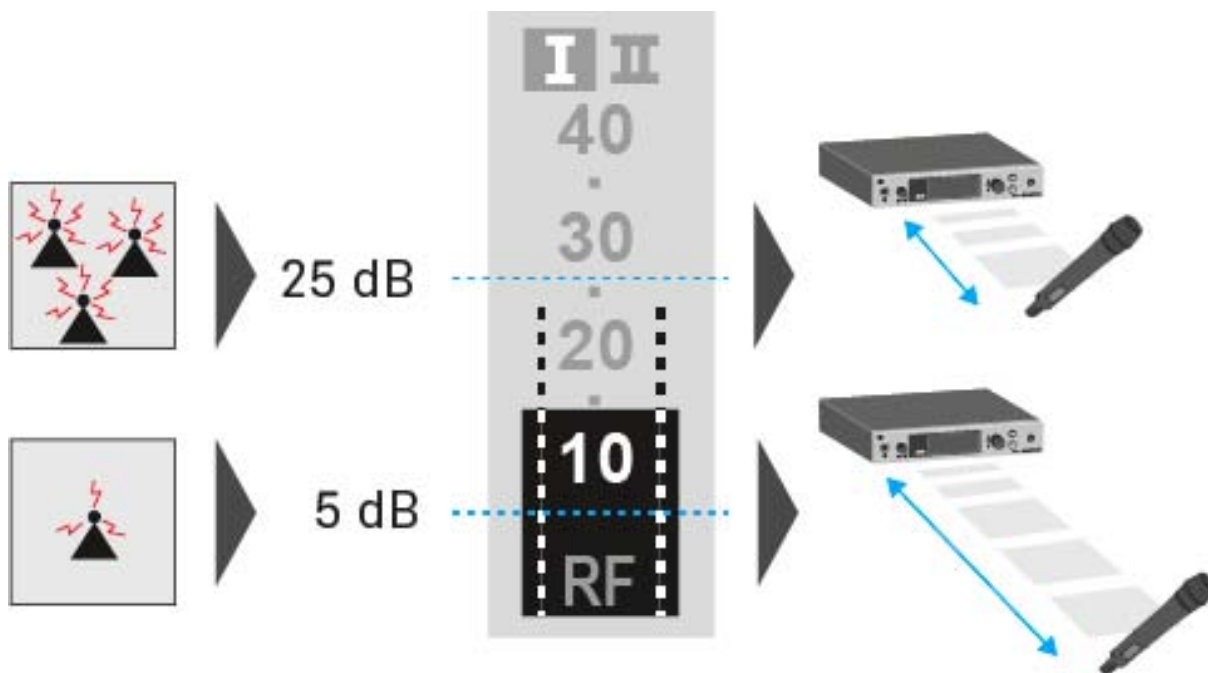

VORSICHT

Gefahr von Hör- und Sachschäden

Wenn Sie sehr niedrige Werte für die Rauschsperr-Schwelle einstellen, kann der Empfänger sehr laut aufrauschen. Das Aufrauschen kann so laut sein, dass es zu Gehörschäden führt bzw. die Lautsprecher Ihrer Anlage überlastet!

- ▷ Stellen Sie den Pegel des Audioausgangs auf das Minimum ein, bevor Sie die Rauschsperr-Schwelle einstellen.
 - ▷ Verändern Sie die Rauschsperr-Schwelle niemals während einer Live-Übertragung.
-



Um den Menüpunkt **Squelch** zu öffnen:

- ▷ Drücken Sie im Home Screen das **Jog-Dial**, um das Bedienmenü zu öffnen.
- ▷ Drehen Sie das **Jog-Dial**, bis der Menüpunkt Squelch im Auswahlrahmen erscheint.
- ▷ Drücken Sie das **Jog-Dial**, um den Menüpunkt zu öffnen.
- ▷ Nehmen Sie die gewünschten Einstellungen vor.

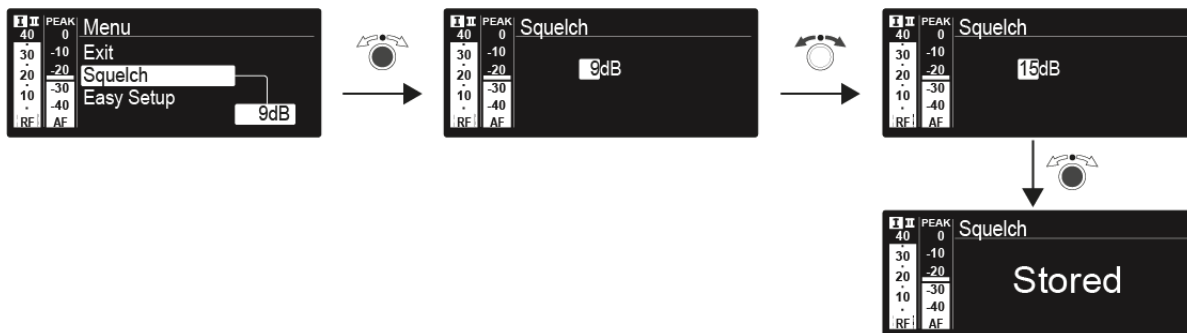

- ▷ Drücken Sie das **Jog-Dial**, um die vorgenommenen Einstellungen zu speichern.
oder
- ▷ Drücken Sie die Taste **ESC**, um die Eingabe abzubrechen, ohne die Einstellungen zu speichern.



Menüpunkt Easy Setup

Im Menüpunkt **Easy Setup** können Sie einen Scan nach freien Frequenzen durchführen.

Wenn Sie mehrere EM 300-500 G4 über die RJ-45-Schnittstellen zu einem Netzwerk verbunden haben (siehe „Ein Datennetzwerk herstellen“), kann das Frequenzsetup für alle angeschlossenen Empfänger durchgeführt werden.



Schalten Sie alle Sender aus, bevor Sie den Scan durchführen. Wenn noch Sender eingeschaltet sind, werden diese als nicht freie Frequenzen erkannt und die eigentlich verfügbaren Frequenzen können dann nicht genutzt werden.

Um den Menüpunkt **Easy Setup** zu öffnen:

- Drücken Sie im Home Screen das **Jog-Dial**, um das Bedienmenü zu öffnen.
- Drehen Sie das **Jog-Dial**, bis der Menüpunkt **Easy Setup** im Auswahlrahmen erscheint.
- Drücken Sie das **Jog-Dial**, um den Menüpunkt zu öffnen.

Scan New List



- Wählen Sie **Scan New List**, um einen Scan nach freien Frequenzen durchzuführen.
- Drücken Sie das **Jog-Dial**, um den Scan zu starten.
Der Frequenzbereich des Empfängers wird gescannt. Als Ergebnis wird für jede Kanalbank die Anzahl der freien Frequenzen angezeigt.
- Drehen Sie das **Jog-Dial**, um eine Kanalbank auszuwählen.
- Drücken Sie das **Jog-Dial**, um die Auswahl zu bestätigen.
- Drehen Sie das **Jog-Dial**, um eine freie Frequenz der ausgewählten Bank auszuwählen.



- ▷ Drücken Sie das **Jog-Dial**, um die Auswahl zu speichern und die gewählte Frequenz später auf den Sender zu synchronisieren (siehe „Geräte synchronisieren“).
- oder
- ▷ Drücken Sie die Taste **SYNC**, um die gewählte Frequenz unmittelbar auf den Sender zu synchronisieren.

Current List

- ▷ Wählen Sie **Current List**, um die Liste der freien Frequenzen des letzten Scans anzuzeigen.

Reset

- ▷ Wählen Sie **Reset List**, um die Liste der freien Frequenzen zu löschen.

Multikanal-Frequenzsetup durchführen

i Alternativ zu der folgenden Vorgehensweise können Sie das Multikanal-Frequenzsetup auch mithilfe der Software **Sennheiser Wireless Systems Manager (WSM)** durchführen. Weitere Informationen zur Steuerung von Geräten mithilfe der Software **Sennheiser Wireless Systems Manager (WSM)** finden Sie in der Bedienungsanleitung der Software. Die Software können Sie hier herunterladen:

www.sennheiser.com/wsm

Um das automatische Frequenzsetup für mehrere Funkstrecken gleichzeitig durchzuführen:

- ▷ Verbinden Sie alle Empfänger über einen Netzwerkschwitch zu einem Netzwerk. Siehe „Ein Datennetzwerk herstellen“.
- ▷ Beachten Sie dabei, dass sich alle Empfänger im selben **IP-Adressbereich** befinden müssen.
 - Die IP-Adressen können **automatisch** zugewiesen werden, wenn sich ein DHCP-Server im Netzwerk befindet.
 - Die IP-Adressen müssen **manuell** zugewiesen werden, wenn sich kein DHCP-Server im Netzwerk befindet. Siehe „Menüpunkt Advanced -> IP Address“.
 - Weisen Sie die IP-Adressen für alle Empfänger im Bereich **192.168.x.x** zu (alternativ ist auch der Link-Local-Bereich **169.254.x.x** möglich).



- ▷ Öffnen Sie den Menüpunkt **Easy Setup** an einem der Empfänger. Dieser Empfänger ist der Master. Sie können jeden beliebigen Empfänger als Master auswählen.
- ▷ Führen Sie den Frequenz-Scan wie oben beschrieben im Master-Empfänger durch.
- ▷ Wählen Sie aus dem Scanergebnis im Master-Empfänger eine Kanalbank mit ausreichend freien Kanälen aus.

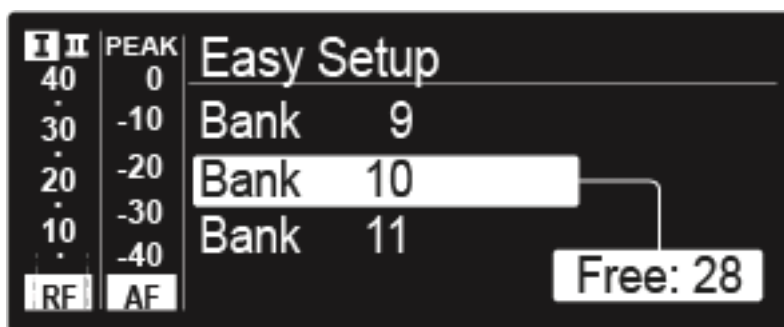

Nach der Auswahl erscheint im Display der anderen Empfänger die Meldung [Assign New Frequency?](#).

Bei Empfängern mit nicht kompatiblen Frequenzbereichen erscheint die Meldung [Unassignable Frequency!](#).

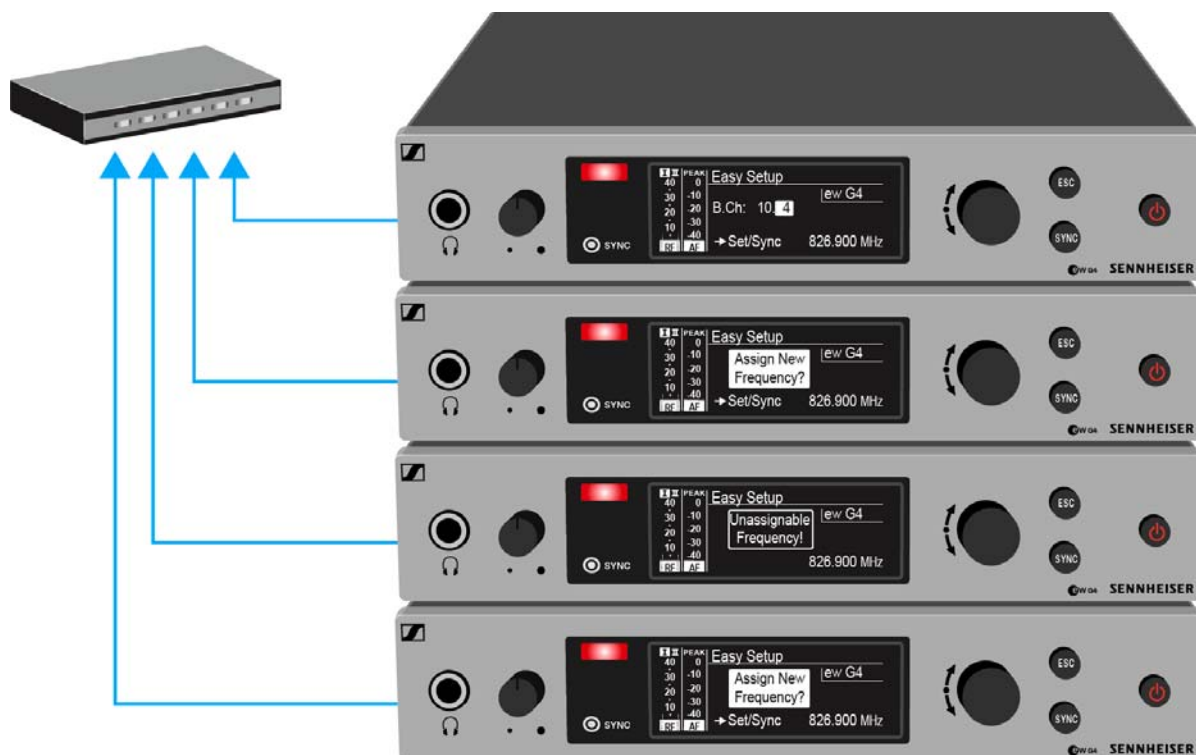

- ▷ Wählen Sie die gewünschte freie Frequenz für einen verbundenen Empfänger jeweils am Master-Empfänger aus.



Im Display der verbundenen Empfänger wird die am Master-Empfänger gewählte Frequenz ebenfalls angezeigt.

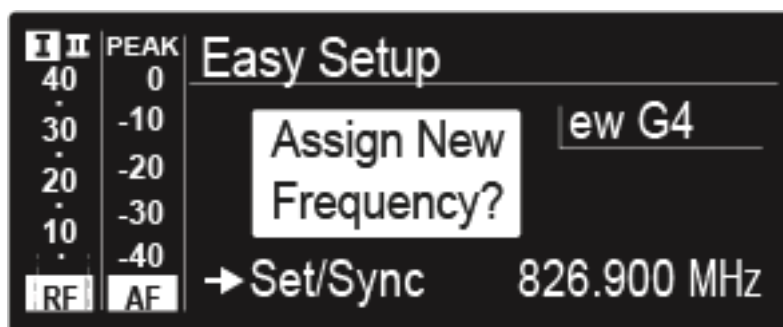

- ▷ Drücken Sie am gewünschten Empfänger das Jog-Dial (**SET**), um die gewählte Frequenz zu speichern und später auf den zugehörigen Sender zu synchronisieren (siehe „Geräte synchronisieren“).

oder

- ▷ Drücken Sie die Taste **SYNC**, um die gewählte Frequenz unmittelbar auf den Sender zu synchronisieren.
- ▷ Weisen Sie so allen verbundenen Empfängern nacheinander eine freie Frequenz zu.
- ▷ Weisen Sie dem Master-Empfänger als letztes eine Frequenz zu. Damit ist das Multikanal-Frequenzsetup abgeschlossen.



Menüpunkt Frequency Preset

Im Menüpunkt **Frequency Preset** können Sie die Empfangsfrequenz des Empfängers einstellen, indem Sie die Kanalbank und den Kanal einstellen.

Um den Menüpunkt **Frequency Preset** zu öffnen:

- ▷ Drücken Sie im Home Screen das **Jog-Dial**, um das Bedienmenü zu öffnen.
- ▷ Drehen Sie das **Jog-Dial**, bis der Menüpunkt **Frequency Preset** im Auswahlrahmen erscheint.
- ▷ Drücken Sie das **Jog-Dial**, um den Menüpunkt zu öffnen.
- ▷ Nehmen Sie die gewünschten Einstellungen vor.

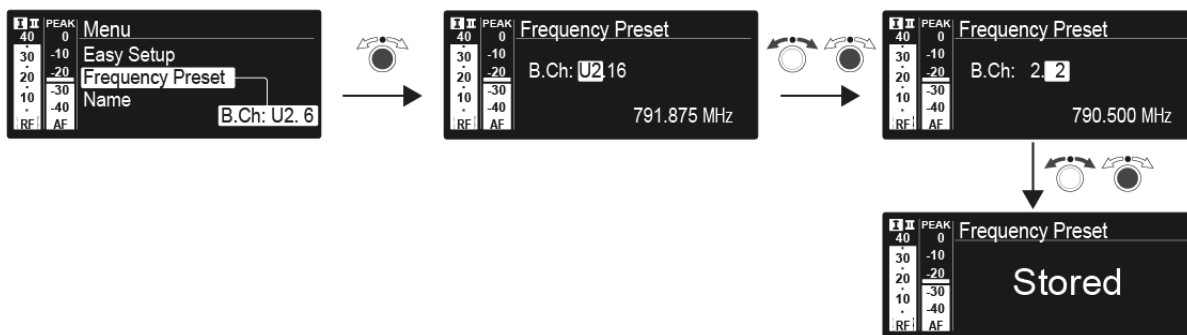

- ▷ Drücken Sie das **Jog-Dial**, um die vorgenommenen Einstellungen zu speichern.
- oder
- ▷ Drücken Sie die Taste **ESC**, um die Eingabe abzubrechen, ohne die Einstellungen zu speichern.

i Die Frequenzen der Kanalbank **U** können Sie hier einstellen: „Menüpunkt Advanced -> Tune“



Menüpunkt Name

Im Menüpunkt **Name** können Sie einen Namen für die Funkverbindung eingeben.

Um den Menüpunkt **Name** zu öffnen:

- ▷ Drücken Sie im Home Screen das **Jog-Dial**, um das Bedienmenü zu öffnen.
- ▷ Drehen Sie das **Jog-Dial**, bis der Menüpunkt **Name** im Auswahlrahmen erscheint.
- ▷ Drücken Sie das **Jog-Dial**, um den Menüpunkt zu öffnen.
- ▷ Nehmen Sie die gewünschten Einstellungen vor.

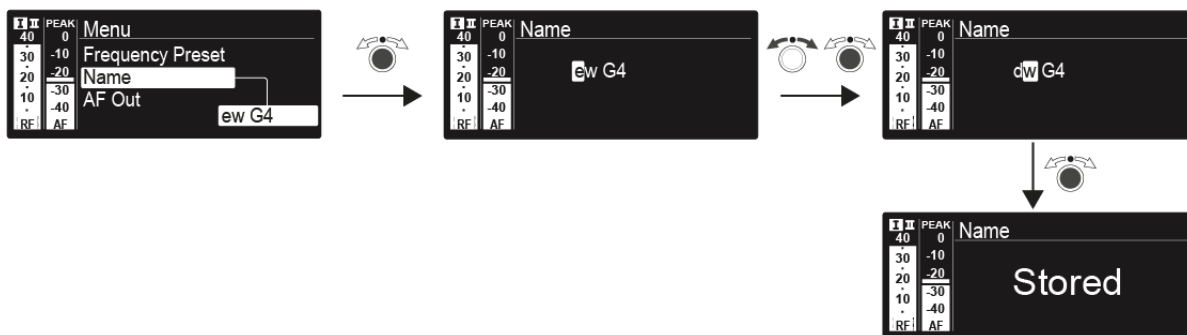

- ▷ Drücken Sie das **Jog-Dial**, um die vorgenommenen Einstellungen zu speichern.
oder
- ▷ Drücken Sie die Taste **ESC**, um die Eingabe abzubrechen, ohne die Einstellungen zu speichern.



Menüpunkt AF Out

Im Menüpunkt **AF Out** können Sie den Audiopegel einstellen, der über die Audioausgänge des Empfängers ausgegeben wird.

Einstellbereich:

- -24 dB bis +24 dB in 3-dB-Stufen

Um den Menüpunkt **AF Out** zu öffnen:

- ▷ Drücken Sie im Home Screen das **Jog-Dial**, um das Bedienmenü zu öffnen.
- ▷ Drehen Sie das **Jog-Dial**, bis der Menüpunkt **AF Out** im Auswahlrahmen erscheint.
- ▷ Drücken Sie das **Jog-Dial**, um den Menüpunkt zu öffnen.
- ▷ Nehmen Sie die gewünschten Einstellungen vor.

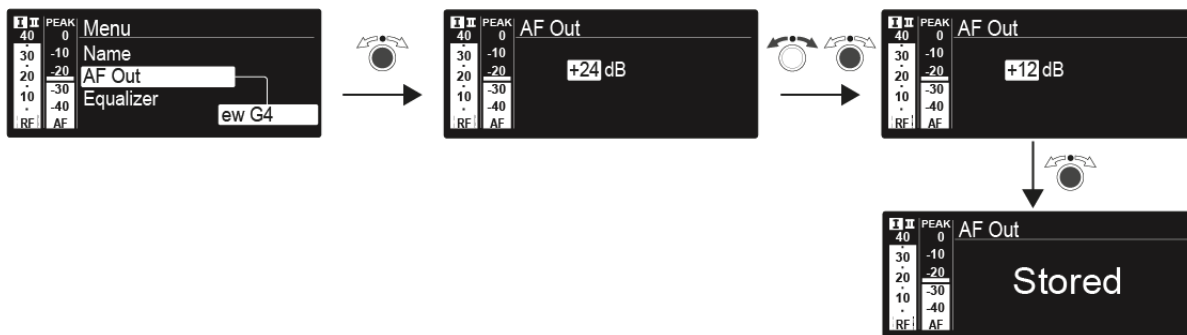

- ▷ Drücken Sie das **Jog-Dial**, um die vorgenommenen Einstellungen zu speichern.
- oder
- ▷ Drücken Sie die Taste **ESC**, um die Eingabe abzubrechen, ohne die Einstellungen zu speichern.



Menüpunkt Equalizer

Im Menüpunkt **Equalizer** können Sie den Frequenzgang des Ausgangssignals ändern. Sie können den Bassbereich absenken und den Höhenbereich anheben.

Um den Menüpunkt **AF Out** zu öffnen:

- ▷ Drücken Sie im Home Screen das **Jog-Dial**, um das Bedienmenü zu öffnen.
- ▷ Drehen Sie das **Jog-Dial**, bis der Menüpunkt **AF Out** im Auswahlrahmen erscheint.
- ▷ Drücken Sie das **Jog-Dial**, um den Menüpunkt zu öffnen.
- ▷ Nehmen Sie die gewünschten Einstellungen vor.

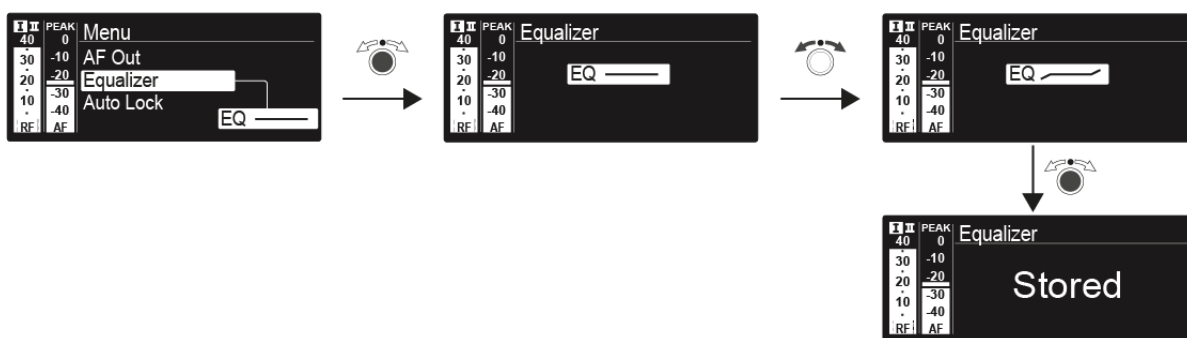

- ▷ Drücken Sie das **Jog-Dial**, um die vorgenommenen Einstellungen zu speichern.
- oder
- ▷ Drücken Sie die Taste **ESC**, um die Eingabe abzubrechen, ohne die Einstellungen zu speichern.



Menüpunkt Auto Lock

Im Menüpunkt **Auto Lock** können Sie die automatische Tastensperre aktivieren oder deaktivieren.

i Informationen zum vorübergehenden Aufheben der Tastensperre im Betrieb finden Sie unter „Tastensperre“.

Um den Menüpunkt **Auto Lock** zu öffnen:

- ▷ Drücken Sie im Home Screen das **Jog-Dial**, um das Bedienmenü zu öffnen.
- ▷ Drehen Sie das **Jog-Dial**, bis der Menüpunkt **Auto Lock** im Auswahlrahmen erscheint.
- ▷ Drücken Sie das **Jog-Dial**, um den Menüpunkt zu öffnen.
- ▷ Nehmen Sie die gewünschten Einstellungen vor.

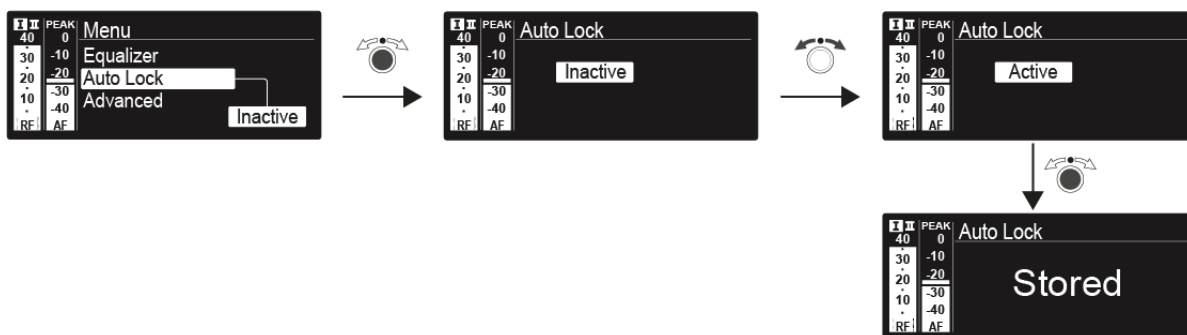

- ▷ Drücken Sie das **Jog-Dial**, um die vorgenommenen Einstellungen zu speichern.
- oder
- ▷ Drücken Sie die Taste **ESC**, um die Eingabe abubrechen, ohne die Einstellungen zu speichern.



Menüpunkt Advanced

Im Untermenü **Advanced** können Sie erweiterte Einstellungen vornehmen.

Um das Untermenü **Advanced** zu öffnen:

- ▷ Drücken Sie im Home Screen das **Jog-Dial**, um das Bedienmenü zu öffnen.
- ▷ Drehen Sie das **Jog-Dial**, bis der Menüpunkt **Advanced** im Auswahlrahmen erscheint.
- ▷ Drücken Sie das **Jog-Dial**, um den Menüpunkt zu öffnen.

Die folgenden Unterpunkte stehen zur Verfügung:

Empfangsfrequenz für die Kanalbank U einstellen

- ▷ siehe „Menüpunkt Advanced -> Tune“
-

Empfangsfrequenz

- ▷ siehe „Menüpunkt Advanced -> Sync Settings“
-

Piloton-Auswertung ein-/ausschalten

- ▷ siehe „Menüpunkt Advanced -> Pilot Tone“
-

Warnungen aktivieren/deaktivieren

- ▷ siehe „Menüpunkt Advanced -> Fullscreen Warnings“
-

Anzeigecontrast einstellen

- ▷ siehe „Menüpunkt Advanced -> Brightness“
-

Empfänger zurücksetzen

- ▷ siehe „Menüpunkt Advanced -> Reset“
-

Netzwerkconfiguration einstellen

- ▷ siehe „Menüpunkt Advanced -> IP Address“
-

Aktuelle Software-Revision anzeigen

- ▷ siehe „Menüpunkt Advanced -> Software Revision“
-



Menüpunkt Advanced -> Tune

Im Menüpunkt **Tune** des Untermenüs **Advanced** können Sie die Empfangsfrequenzen für die Kanalbänke **U1** bis **U6** einstellen.

Sie können insgesamt 32 Kanäle in der Kanalbank **U** einspeichern.

Nur die Frequenz einstellen

Öffnen Sie im Menü **Advanced** den Menüpunkt **Tune**.

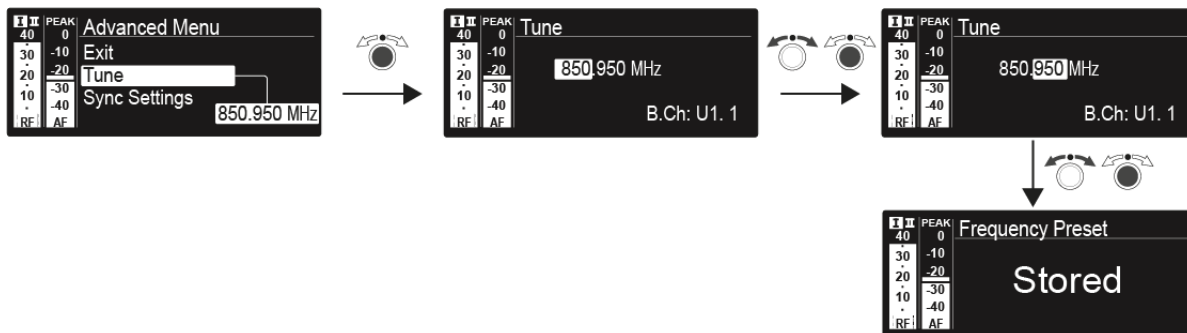

- ▷ Drücken Sie das **Jog-Dial**, um die vorgenommenen Einstellungen zu speichern.
oder
- ▷ Drücken Sie die Taste **ESC**, um die Eingabe abubrechen, ohne die Einstellungen zu speichern.

Kanal und Frequenz einstellen

- ▷ Wählen Sie den Menüpunkt **Tune** aus und rufen Sie ihn auf, indem Sie die Taste **SET** so lange gedrückt halten, bis die Kanalauswahl erscheint.
- ▷ Nehmen Sie die Einstellungen vor.

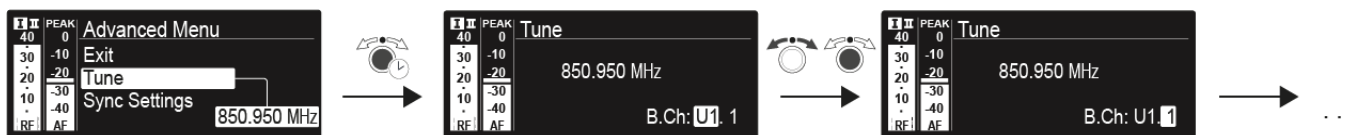

- ▷ Drücken Sie das **Jog-Dial**, um die vorgenommenen Einstellungen zu speichern.
oder
- ▷ Drücken Sie die Taste **ESC**, um die Eingabe abubrechen, ohne die Einstellungen zu speichern.



Menüpunkt Advanced -> Sync Settings

Im Menüpunkt **Sync Settings** des Untermenüs **Advanced** können Sie die Parameter für die Übertragung auf die Sender einstellen und deren Übertragung aktivieren oder deaktivieren. Die Parameter werden für den SK, SKM und SKP separat festgelegt.

Folgende Parameter können aktiviert/deaktiviert werden:

- Sensitivity
- Auto Lock
- Mute Mode
- RF Power
- Phantom Power 48V (nur SKP)

Um einen Parameter einzustellen und seine Übertragung zu aktivieren oder deaktivieren:

- ▷ Navigieren Sie im Menü **Advanced -> Sync Settings** zum gewünschten Parameter.
- ▷ Drücken Sie das **Jog-Dial**, um den Unterpunkt zu öffnen.
- ▷ Drehen Sie das **Jog-Dial**, um den Wert einzustellen.
- ▷ Drücken Sie das **Jog-Dial**, um die Einstellung zu speichern.
- ▷ Drehen Sie das **Jog-Dial**, um das Kontrollkästchen zu aktivieren oder zu deaktivieren.

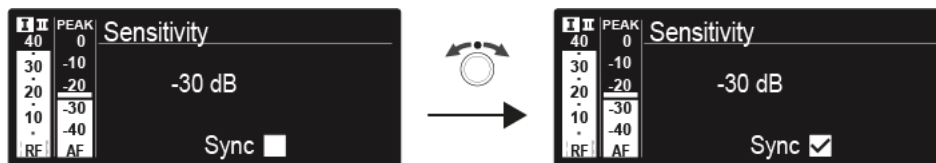

Wenn das Kontrollkästchen aktiviert ist, wird der Wert bei der Synchronisation übertragen. Ist es deaktiviert, wird der Wert nicht übertragen.

- ▷ Drücken Sie das **Jog-Dial**, um die Einstellung zu speichern.



Menüpunkt Advanced -> Pilot Tone

Im Menüpunkt **Pilot Tone** des Untermenüs **Advanced** können Sie die Pilotton-Auswertung ein- oder ausschalten.

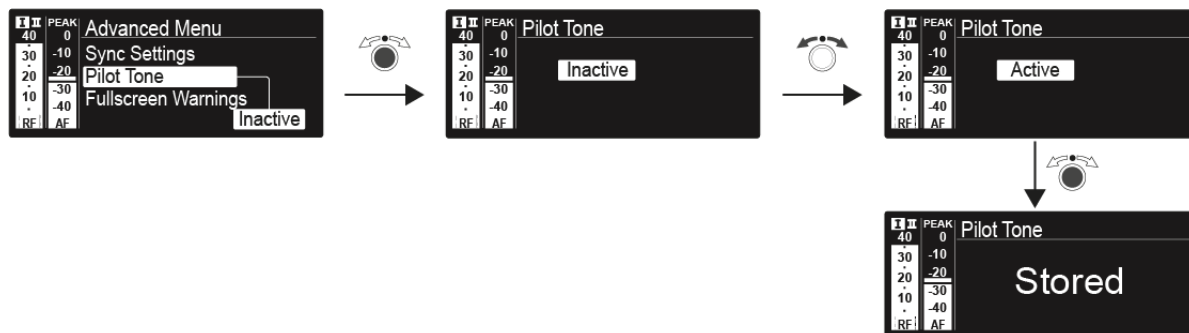

Der Pilotton hat eine nicht hörbare Frequenz, die vom Sender übertragen und vom Empfänger ausgewertet wird. Er unterstützt die Rauschsperrfunktion (Squelch) des Empfängers.



Menüpunkt Advanced -> Fullscreen Warnings

Im Menüpunkt **Warnings** des Untermenüs **Advanced** können Sie Warnungen für bestimmte Fälle aktivieren oder deaktivieren. Die jeweilige Warnung blinkt dann im gesamten Bildschirm.

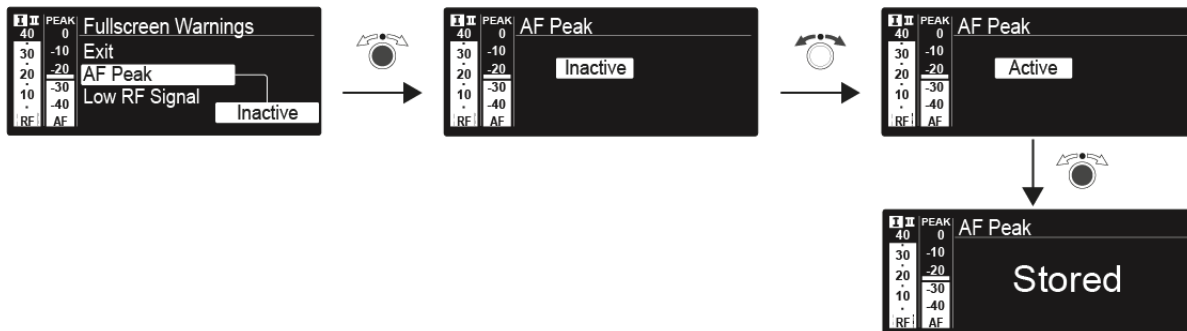

Es können die folgenden Warnungen aktiviert oder deaktiviert werden:

AF-Peak

- Der Audiopegel ist zu hoch.

Low RF-Signal

- Das Funksignal ist zu schwach.

RF Mute

- Das Funksignal vom Sender zum Empfänger ist deaktiviert.

TX Mute

- Das Audiosignal des Senders ist stummgeschaltet.

RX Mute

- Die Audioausgabe des Empfängers ist stummgeschaltet.

Low Battery

- Der Batteriestand des Senders ist niedrig.



Menüpunkt Advanced -> Brightness

Im Menüpunkt **Brightness** des Untermenüs **Advanced** können Sie den Anzeigekontrast des Displays einstellen.



Menüpunkt Advanced -> Reset

Im Menüpunkt **Reset** des Untermenüs **Advanced** können Sie die Einstellungen des Empfängers zurücksetzen.

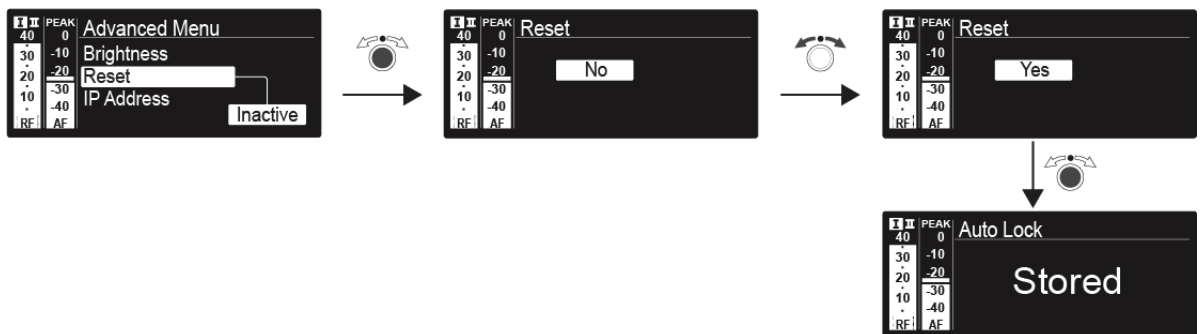

Menüpunkt Advanced -> IP Address

Im Menüpunkt **IP-Address** des Untermenüs **Advanced** können Sie die IP-Adresse einstellen.

Die IP-Adresse kann automatisch bezogen werden (Automatic) oder manuell eingegeben werden (Manual).

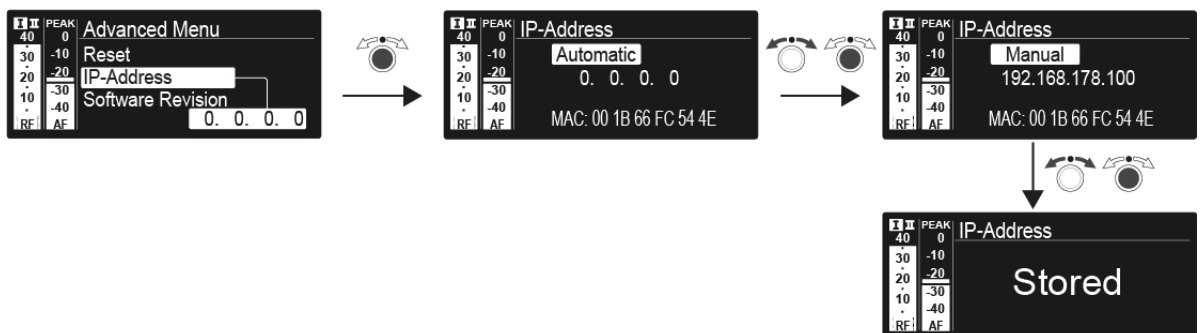

Menüpunkt Advanced -> Software Revision

Im Menüpunkt **Software Revision** des Untermenüs **Advanced** können Sie die aktuelle Software-Version des Empfängers anzeigen.



SKM 300 G4 bedienen

In diesen Abschnitten finden Sie detaillierte Informationen zur Bedienung des SKM 300 G4.

Informationen zur Installation und Inbetriebnahme des SKM 300 G4 finden Sie unter „SKM 300 G4 installieren“.



Bedienelemente des Handsenders SKM 300 G4

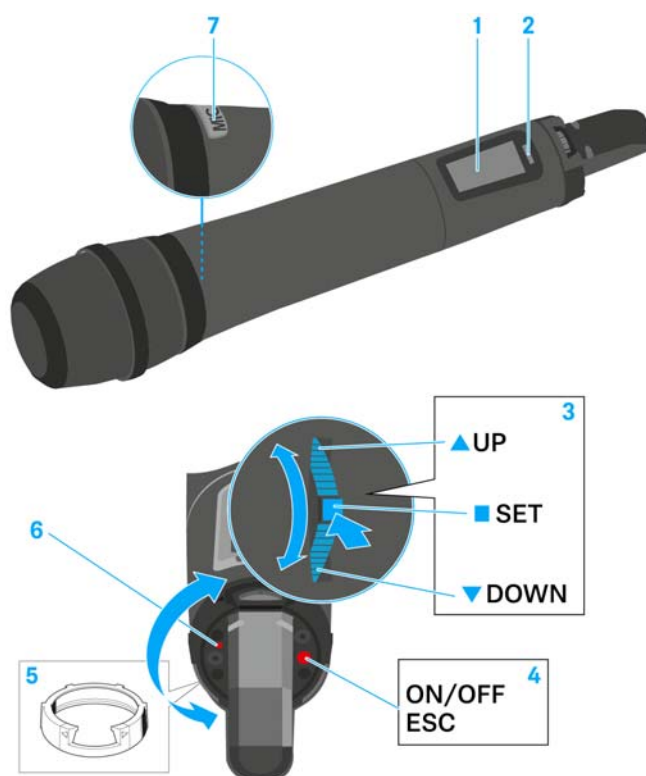

- 1** Display
 - siehe „Anzeigen im Display des Handsenders SKM 300 G4“
- 2** Infrarot-Schnittstelle
 - siehe „Geräte synchronisieren“
- 3** Multifunktionsschalter **DOWN**, **UP** und **SET**
 - siehe „Tasten zur Navigation durch das Menü des SKM 300 G4“
- 4** Taste **ON/OFF** mit ESC-Funktion im Bedienmenü
 - Sender ein- oder ausschalten
siehe „Handsender SKM 300 G4 ein- und ausschalten“
 - Escape-Funktion im Menü
siehe „Tasten zur Navigation durch das Menü des SKM 300 G4“
 - Funksignal deaktivieren
siehe „Funksignal deaktivieren (RF Mute)“
- 5** Farbring
 - in verschiedenen Farben erhältlich (siehe „Weiteres Zubehör“ und „Farbring wechseln“)
 - drehbar zum Schutz des Multifunktionsschalters
- 6** Betriebs- und Batterieanzeige, rote LED
 - leuchten = ON
siehe „Handsender SKM 300 G4 ein- und ausschalten“
 - blinken = LOW BATTERY
siehe „Batterien/Akkus einsetzen und entnehmen“
- 7** Taste **MIC**
 - siehe „Handsender stummschalten (AF Mute)“
 - siehe „Funksignal deaktivieren (RF Mute)“
 - siehe „Menüpunkt Advanced > Mute Mode“



Handsender SKM 300 G4 ein- und ausschalten

Um den SKM 300 G4 einzuschalten:

- Halten Sie die Taste **ON/OFF** so lange gedrückt, bis das Sennheiser-Logo im Display erscheint.

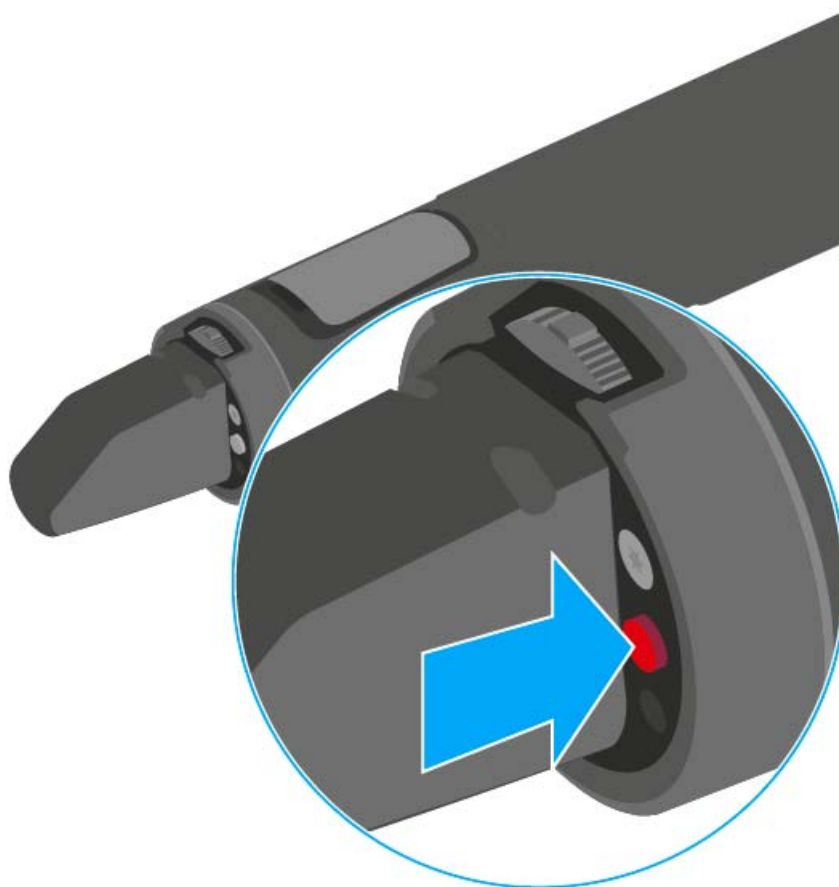

Um den SKM 300 G4 auszuschalten:

- Halten Sie die Taste **ON/OFF** so lange gedrückt, bis das Display erlischt.



Handsender stummschalten (AF Mute)

Durch Drücken der Taste **MIC** können Sie das Audiosignal stummschalten.

Dazu muss die Funktion der Taste **MIC** auf **AF On/Off** konfiguriert sein. Informationen hierzu finden Sie unter „Menüpunkt Advanced > Mute Mode“.



Weiterhin können Sie einstellen, ob und wie die Taste **MIC** rot leuchten soll. Informationen hierzu finden Sie unter „Menüpunkt Advanced > MIC LED“.



Funksignal deaktivieren (RF Mute)

Sie können das Funksignal auf zwei Arten deaktivieren:

Funksignal mit der Taste **MIC** deaktivieren

Durch Drücken der Taste **MIC** können Sie das Funksignal deaktivieren.

Dazu muss die Funktion der Taste **MIC** auf **RF On/Off** konfiguriert sein. Informationen hierzu finden Sie unter „Menüpunkt Advanced > Mute Mode“.



Weiterhin können Sie einstellen, ob und wie die Taste **MIC** rot leuchten soll. Informationen hierzu finden Sie unter „Menüpunkt Advanced > MIC LED“.



Funksignal mit der Taste **ON/OFF** deaktivieren

Mit der Taste **ON/OFF** können Sie das Funksignal deaktivieren.

Um das Funksignal zu deaktivieren:

- ▷ Drücken Sie die Taste **ON/OFF**.

RF Mute On? erscheint.

- ▷ Drücken Sie die Taste **SET**.

Die Sendefrequenz wird angezeigt, das Funkmikrofon sendet jedoch kein Funksignal. Die Sendeanzeige leuchtet nicht (siehe „Anzeigen im Display des Handsenders SKM 300 G4“).

Um das **Funksignal** zu **aktivieren**:

- ▷ Drücken Sie die Taste **ON/OFF**.

RF Mute Off? erscheint.

- ▷ Drücken Sie die Taste **SET**.

Die Sendeanzeige erscheint wieder (siehe „Anzeigen im Display des Handsenders SKM 300 G4“).

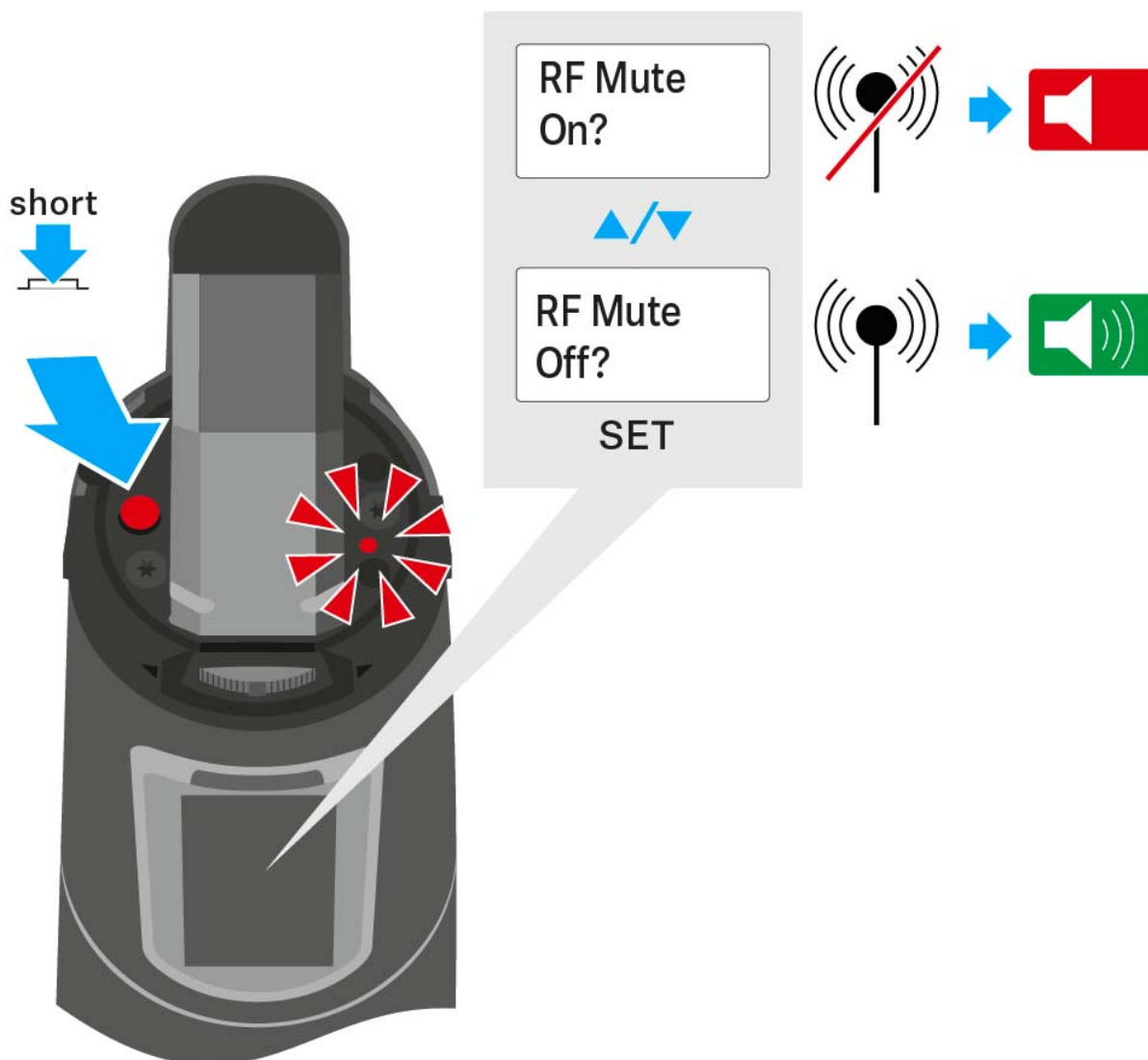



Tastensperre

Die automatische Tastensperre können Sie im Menü **Auto Lock** einstellen (siehe „Menüpunkt Auto Lock“).

Wenn Sie die Tastensperre eingeschaltet haben, müssen Sie sie vorübergehend ausschalten, um den Sender zu bedienen.

Um die Tastensperre vorübergehend auszuschalten:

- ▷ Drücken Sie die Taste **SET**.
In der Anzeige erscheint **Locked**.
- ▷ Drücken Sie die Taste **UP** oder **DOWN**.
In der Anzeige erscheint **Unlock?**.
- ▷ Drücken Sie die Taste **SET**.
Die Tastensperre wird vorübergehend ausgeschaltet.

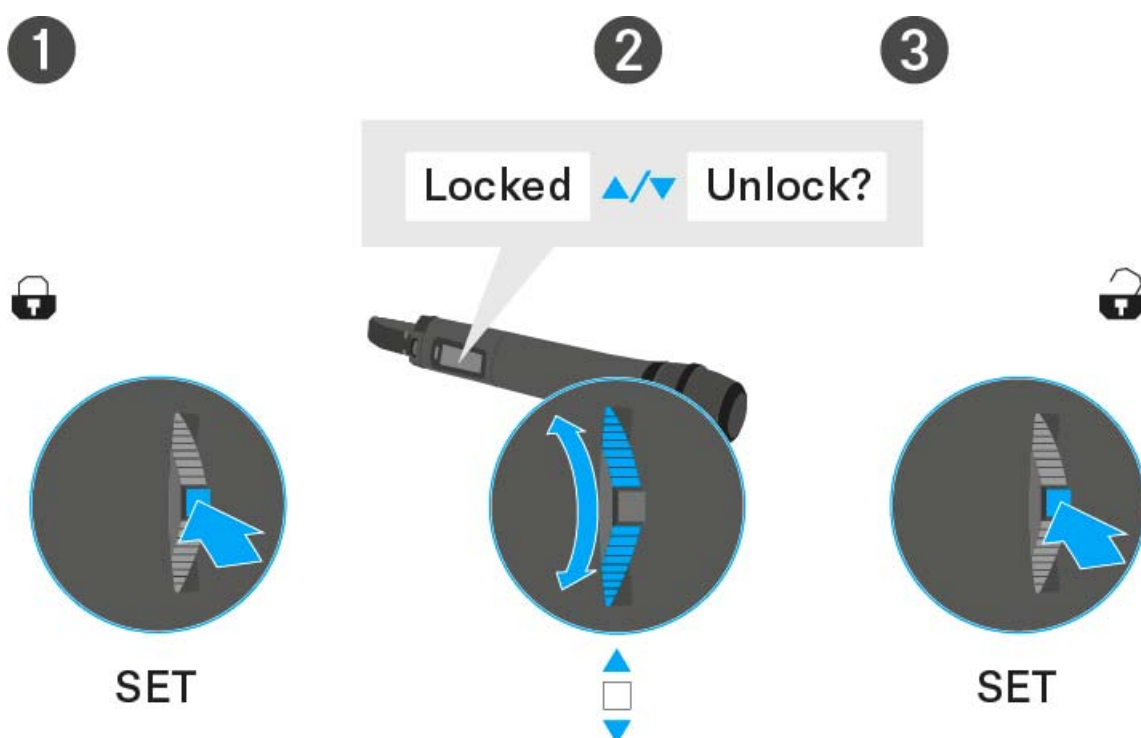



Anzeigen im Display des Handsenders SKM 300 G4

Im Display des Senders können Sie folgende Informationen ablesen.

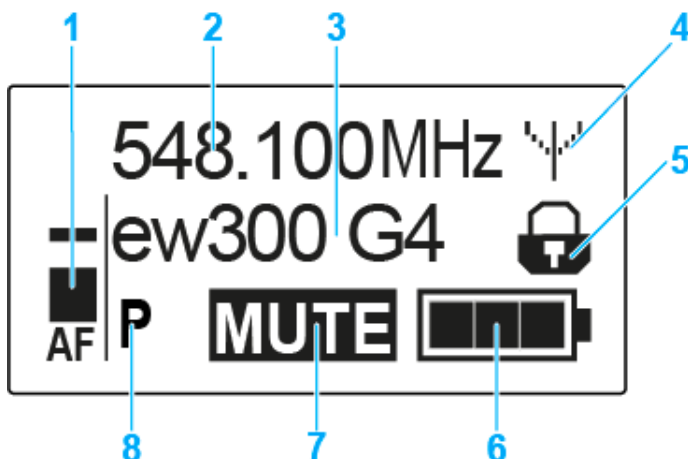

- 1** Audiopegel **AF**
 - Anzeige des Audiopegels mit Peak-Hold-Funktion
 - siehe „Menüpunkt Sensitivity“
- 2** Frequenz
 - eingestellte Sendefrequenz
 - siehe „Menüpunkt Frequency Preset“
- 3** Name
 - individuell eingestellter Name
 - siehe „Menüpunkt Name“
- 4** Sendeanzeige
 - Funksignal wird gesendet
 - siehe „Funksignal deaktivieren (RF Mute)“
- 5** Tastensperre
 - Tastensperre eingeschaltet
 - siehe „Menüpunkt Auto Lock“
- 6** Batteriezustand
 - siehe „Batteriezustand“
- 7** Stummschaltung **MUTE**
 - Audiosignal stummgeschaltet
 - siehe „Handsender stummschalten (AF Mute)“
- 8** Pilotton **P**
 - eingeschaltete Pilotton-Übertragung
 - siehe „Menüpunkt Advanced > Pilot Tone“

>> „Tasten zur Navigation durch das Menü des SKM 300 G4“

>> „Einstellungsmöglichkeiten im Menü“



Eine Standardanzeige auswählen

- ▷ Bewegen Sie den **Multifunktionsschalter**, um eine Standardanzeige auszuwählen:

Standardanzeige **Frequenz/Name**



Standardanzeige **Kanal/Frequenz**



Standardanzeige **Name/Kanal**





Tasten zur Navigation durch das Menü des SKM 300 G4

Navigation durch das Menü

Um das Menü zu öffnen:

- ▷ Drücken Sie die Taste **SET**.
Das Bedienmenü wird im Display des Senders angezeigt.

Um einen Menüpunkt zu öffnen:

- ▷ Drücken Sie die Tasten **UP** oder **DOWN**, um durch die einzelnen Menüpunkte zu navigieren.
- ▷ Drücken Sie die Taste **SET**, um den ausgewählten Menüpunkt zu öffnen.

i „Bedienelemente des Handsenders SKM 300 G4“

Änderungen in einem Menüpunkt vornehmen

Wenn Sie einen Menüpunkt geöffnet haben, können Sie Änderungen folgendermaßen durchführen:

- ▷ Drücken Sie die Tasten **UP** oder **DOWN**, um den angezeigten Wert einzustellen.
- ▷ Drücken Sie die Taste **SET**, um die Einstellung zu speichern.
- ▷ Drücken Sie die Taste **ESC (ON/OFF)**, um den Menüpunkt zu verlassen, ohne die Einstellung zu speichern.

i „Bedienelemente des Handsenders SKM 300 G4“

>> „Anzeigen im Display des Handsenders SKM 300 G4“

>> „Einstellungsmöglichkeiten im Menü“



Einstellungsmöglichkeiten im Menü

Im Menü des SKM 300 G4 können Sie folgende Einstellungen vornehmen.

Eingangsempfindlichkeit einstellen

- ▷ siehe „Menüpunkt Sensitivity“

Kanalbank und Kanal einstellen

- ▷ siehe „Menüpunkt Frequency Preset“

individuell einstellbaren Namen eingeben

- ▷ siehe „Menüpunkt Name“

automatische Tastensperre aktivieren/deaktivieren

- ▷ siehe „Menüpunkt Auto Lock“

erweiterte Einstellungen im **Advanced Menu** vornehmen:

- Sendefrequenzen für die Kanalbank U einstellen
 - Einstellung der Taste MIC festlegen
 - Hintergrundbeleuchtung der Taste MIC einstellen
 - Sendeleistung einstellen
 - Pilotton-Auswertung ein-/ausschalten
 - Anzeigekontrast einstellen
 - Sender zurücksetzen
 - aktuelle Software-Revision anzeigen
 - ▷ siehe „Menüpunkt Advanced“
-



Menüpunkt Sensitivity

- Eingangsempfindlichkeit einstellen - Audiopegel **AF**

Einstellbereich: 0 bis -48 dB in 6-dB-Schritten

Der Audiopegel **AF** wird auch angezeigt, wenn das Funkmikrofon stummgeschaltet ist, z. B. zur Überprüfung der Empfindlichkeit vor dem Live-Betrieb.

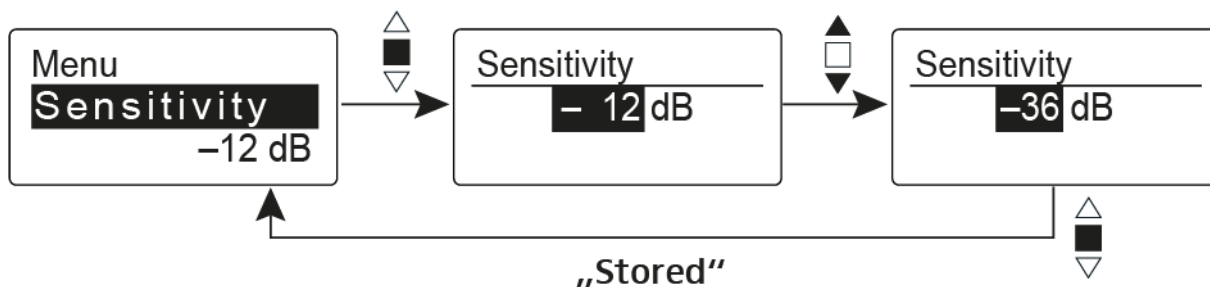

Empfohlene Voreinstellungen:

- laute Musik/Gesang: -48 bis -18 dB
- Moderation: -18 bis -12 dB
- Interview: -12 bis 0 dB

Menüpunkt Frequency Preset

- Kanalbank und Kanal manuell auswählen

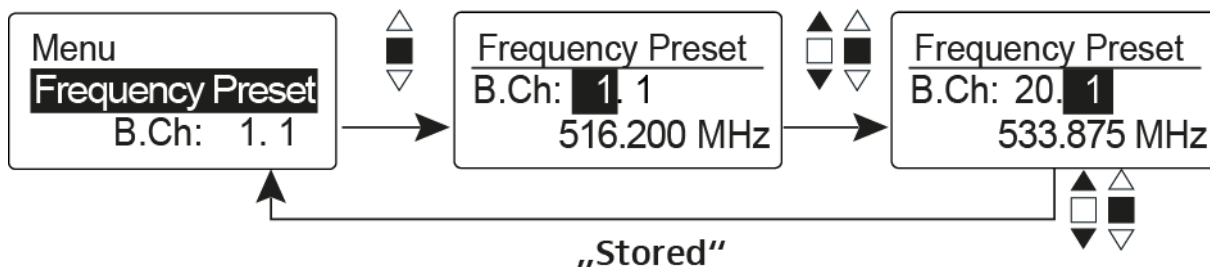

i Während Sie im Menü **Frequency Preset** arbeiten, wird das Funksignal deaktiviert.

Beachten Sie beim Aufbau von Multikanalanlagen:

Nur die voreingestellten Sendefrequenzen innerhalb einer Kanalbank sind untereinander frei von Intermodulationen. Dabei müssen Sie Funkmikrofon und Empfänger auf dieselbe Frequenz einstellen. Beachten Sie unbedingt die Hinweise zur Frequenzwahl unter „Funkverbindung herstellen“.



Menüpunkt Name

- Namen eingeben

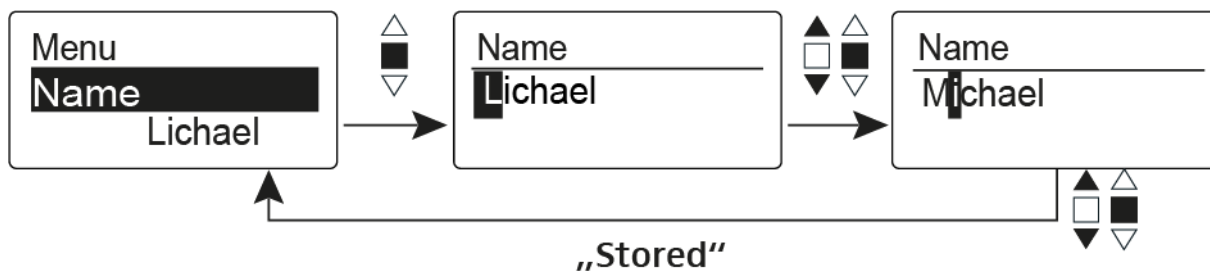

Im Menüpunkt **Name** geben Sie für das Funkmikrofon einen frei wählbaren Namen ein (z. B. den Namen des Musikers).

Der Name kann in den Standardanzeigen [Frequenz/Name](#) und [Name/Kanal](#) dargestellt werden.

Er setzt sich aus maximal 8 Zeichen zusammen:

- Buchstaben mit der Ausnahme von Umlauten
- Ziffern von 0 bis 9
- Sonderzeichen und Leerzeichen

Gehen Sie bei der Eingabe wie folgt vor:

- ▷ Bewegen Sie den Multifunktionsschalter, um ein Zeichen auszuwählen.
- ▷ Drücken Sie den Multifunktionsschalter, um zur nächsten Stelle zu wechseln oder um die vollständige Eingabe zu speichern.

Menüpunkt Auto Lock

- automatische Tastensperre ein-/ausschalten

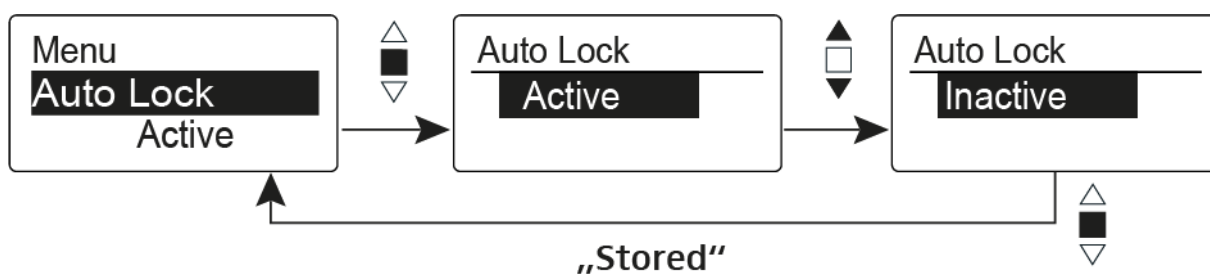

Diese Sperre verhindert, dass das Funkmikrofon unbeabsichtigt ausgeschaltet wird oder Veränderungen vorgenommen werden. In der aktuellen Standardanzeige zeigt das Schloss an, dass die Tastensperre eingeschaltet ist.

Informationen zur Nutzung der Tastensperre finden Sie unter „Tastensperre“.



Menüpunkt Advanced

Im Untermenü **Advanced** können Sie erweiterte Einstellungen vornehmen.

Die folgenden Unterpunkte stehen zur Verfügung:

Sendefrequenzen für die Kanalbank U einstellen

- ▷ siehe „Menüpunkt Advanced > Tune“

Einstellung der Taste MIC festlegen

- ▷ siehe „Menüpunkt Advanced > Mute Mode“

Hintergrundbeleuchtung der Taste MIC einstellen

- ▷ siehe „Menüpunkt Advanced > MIC LED“

Sendeleistung einstellen

- ▷ siehe „Menüpunkt Advanced > RF Power“

Pilotton-Auswertung ein-/ausschalten

- ▷ siehe „Menüpunkt Advanced > Pilot Tone“

Anzeigekontrast einstellen

- ▷ siehe „Menüpunkt Advanced > LCD Contrast“

Sender zurücksetzen

- ▷ siehe „Menüpunkt Advanced > Reset“

Aktuelle Software-Revision anzeigen

- ▷ siehe „Menüpunkt Advanced > Software Revision“
-



Menüpunkt Advanced > Tune

- Sendefrequenz und Kanalbank U einstellen

Wenn Sie das Funkmikrofon auf eine Systembank eingestellt haben und den Menüpunkt **Tune** aufrufen, wird automatisch Kanal 1 der Kanalbank **U** eingestellt. In der Anzeige erscheint dann kurz die Meldung **U.1**. Im Auslieferungszustand sind den Kanälen der Kanalbank U keine Sendefrequenzen zugeordnet.

Während Sie im Menü **Tune** arbeiten, wird das Funksignal deaktiviert.

Im Menü **Tune** können Sie eine Sendefrequenz für den aktuellen Kanal einstellen oder einen Kanal innerhalb der Kanalbank U auswählen und für diesen eine Sendefrequenz einstellen. Beachten Sie unbedingt die Hinweise zur Frequenzwahl, siehe „Einstellhinweise“.

Nur die Frequenz einstellen

Um die Sendefrequenz für den aktuellen Kanal einzustellen:

- ▷ Bewegen Sie den Multifunktionsschalter, bis der Menüpunkt **Tune** erscheint.
- ▷ Drücken Sie den Multifunktionsschalter. Die Frequenzauswahl erscheint.

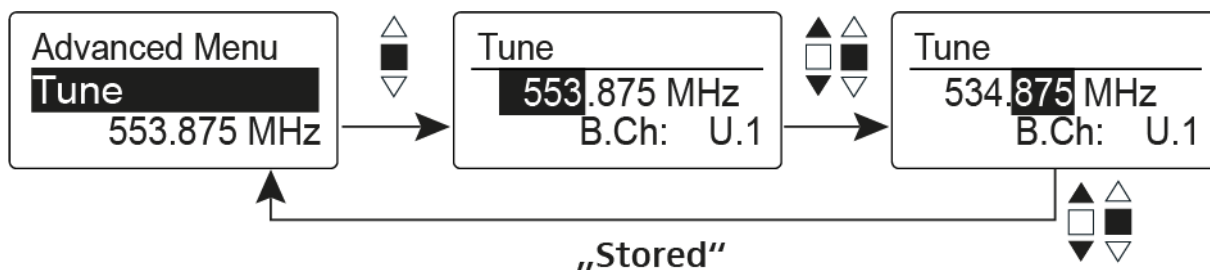

- ▷ Stellen Sie die gewünschte Frequenz ein.
- ▷ Drücken Sie den Multifunktionsschalter. Ihre Einstellungen werden gespeichert. Sie befinden sich wieder im Bedienmenü.

Kanal und Frequenz einstellen

Um einen **Kanal** auszuwählen und diesem eine Frequenz zuzuordnen:

- ▷ Bewegen Sie den Multifunktionsschalter, bis der Menüpunkt **Tune** erscheint.
- ▷ Halten Sie den Multifunktionsschalter so lange gedrückt, bis die Kanalauswahl erscheint.

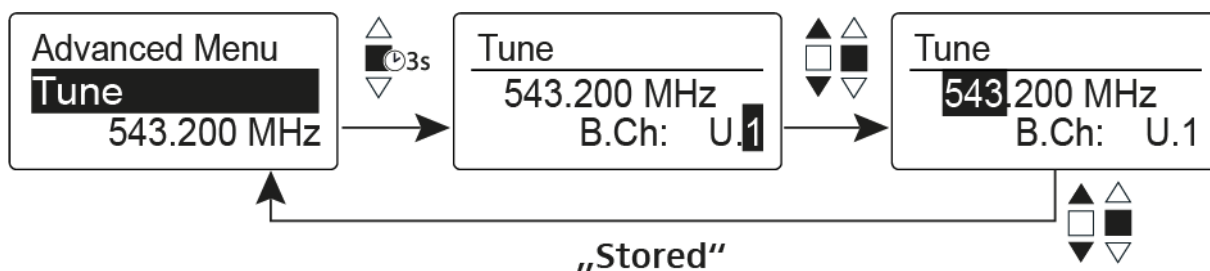

- ▷ Stellen Sie den gewünschten Kanal ein.
- ▷ Drücken Sie den Multifunktionsschalter.



- Die Frequenzauswahl erscheint.
- ▷ Stellen Sie die Frequenz ein.

Menüpunkt Advanced > Mute Mode

- Funktion der Taste **MIC** einstellen

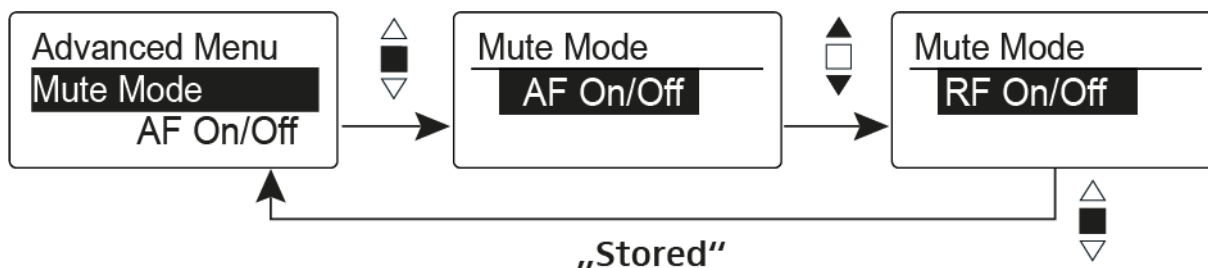

Modus AF On/Off

- Wenn Sie die Taste **MIC** drücken, wird kein Audiosignal übertragen.

Modus RF On/Off

- Wenn Sie die Taste **MIC** drücken, wird das Funksignal deaktiviert.

Modus Push To Mute

- Das Audiosignal wird so lange deaktiviert, wie Sie die Taste **MIC** gedrückt halten.

Modus Push To Talk

- Das Audiosignal wird so lange aktiviert, wie Sie die Taste **MIC** gedrückt halten.
- Das Funkmikrofon wird stummgeschaltet, wenn Sie die Funktion **Push To Talk** einstellen.

Modus Disabled

- keine Funktion

Informationen zur Bedienung der Taste **MIC** finden Sie unter „Handsender stummschalten (AF Mute)“ und „Funksignal deaktivieren (RF Mute)“.



Menüpunkt Advanced > MIC LED

- Hintergrundbeleuchtung der Taste MIC einstellen

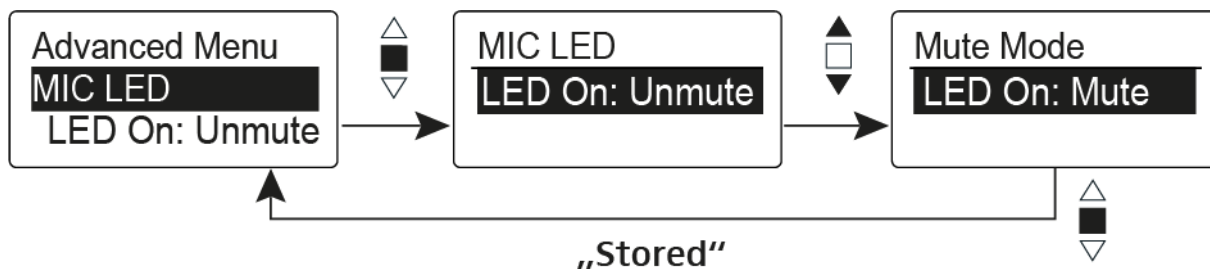

Im Menüpunkt **MIC LED** können Sie die Hinterleuchtung der Taste **MIC** abhängig von der Einstellung des „Menüpunkt Advanced > Mute Mode“ und dem Status des Funksignals einstellen und die Hinterleuchtung deaktivieren.

Einstellung LED On: Unmute

- Die Taste **MIC** ist hinterleuchtet, wenn das Funkmikrofon ein Funksignal sendet oder nicht stummgeschaltet ist.

Einstellung LED On: Mute

- Die Taste **MIC** ist hinterleuchtet, wenn das Funkmikrofon kein Funksignal sendet oder stummgeschaltet ist.

Einstellung Disable LED

- Die Hinterleuchtung der Taste **MIC** ist deaktiviert.



Menüpunkt Advanced > RF Power

- Sendeleistung einstellen

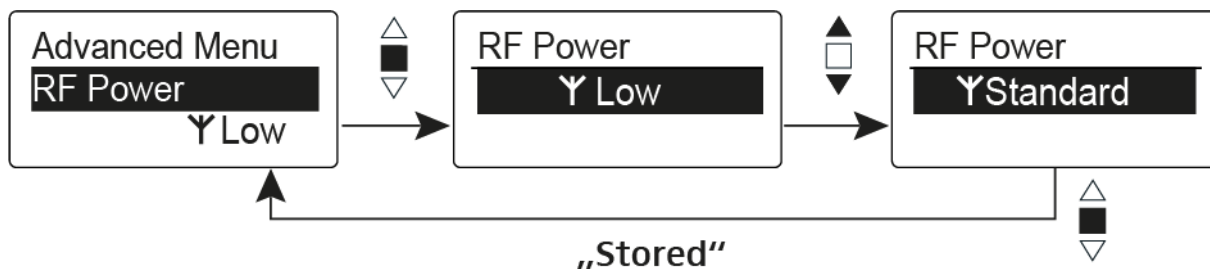

Im Menüpunkt **RF Power** können Sie die Sendeleistung in 3 Stufen einstellen. Beachten Sie dazu die Informationen unter der folgenden Adresse:

Rahmenbedingungen und Einschränkungen für die Nutzung von Frequenzen

Einstellbereich:

Low: 10 mW

Standard: 30 mW

High: 50 mW

Menüpunkt Advanced > Pilot Tone

- Pilotton-Übertragung ein-/ausschalten

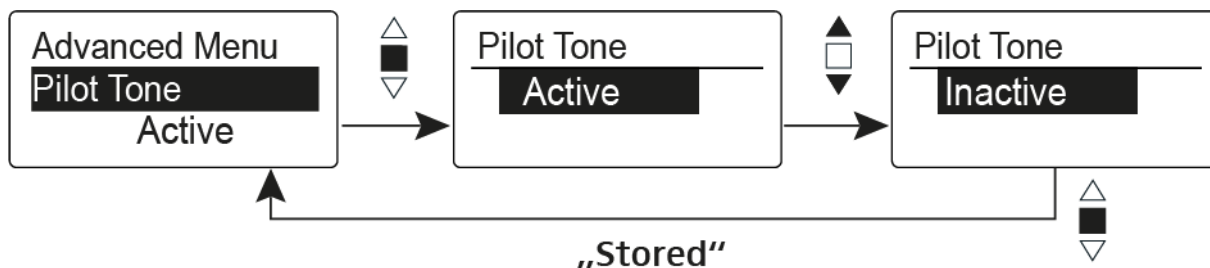

Der Pilotton hat eine nicht hörbare Frequenz, die vom Sender übertragen und vom Empfänger ausgewertet wird. Er unterstützt die Rauschsperrfunktion (Squelch) des Empfängers.

Menüpunkt Advanced > LCD Contrast

- Anzeigekontrast einstellen

Sie können den Kontrast der Anzeige in 16 Stufen einstellen.



Menüpunkt Advanced > Reset

- Funkmikrofon zurücksetzen

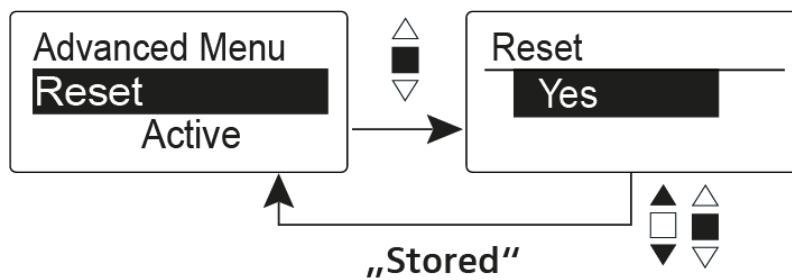

Wenn Sie das Funkmikrofon zurücksetzen, bleiben nur die gewählten Eigenschaften des Pilottons und der Kanalbänke **U1** bis **U6** erhalten.

Menüpunkt Advanced > Software Revision

- Software Revision anzeigen

Sie können sich die aktuelle Software Revision anzeigen lassen.



SKM 500 G4 bedienen

In diesen Abschnitten finden Sie detaillierte Informationen zur Bedienung des SKM 500 G4.

Informationen zur Installation und Inbetriebnahme des SKM 500 G4 finden Sie unter „SKM 500 G4 installieren“.



Bedienelemente des Handsenders SKM 500 G4

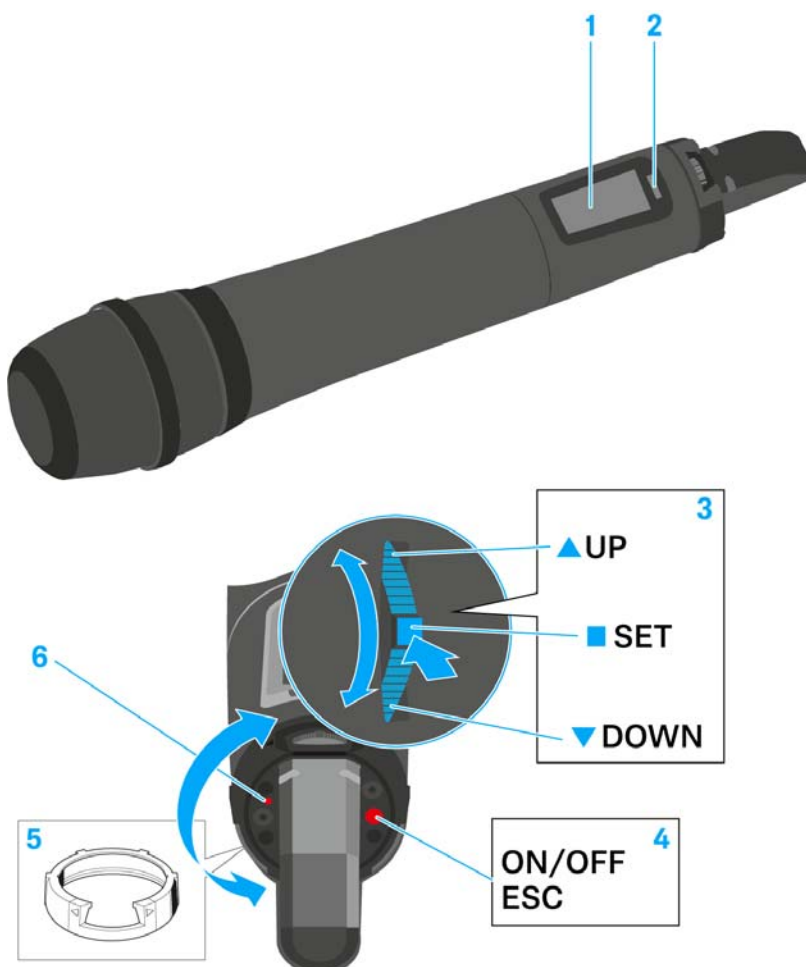

- 1** Display
 - siehe „Anzeigen im Display des Handsenders SKM 500 G4“
- 2** Infrarot-Schnittstelle
 - siehe „Geräte synchronisieren“
- 3** Multifunktionsschalter **DOWN**, **UP** und **SET**
 - siehe „Tasten zur Navigation durch das Menü des SKM 500 G4“
- 4** Taste **ON/OFF** mit ESC-Funktion im Bedienmenü
 - Sender ein- oder ausschalten
siehe „Handsender SKM 500 G4 ein- und ausschalten“
 - Escape-Funktion im Menü
siehe „Tasten zur Navigation durch das Menü des SKM 500 G4“
 - Funksignal deaktivieren
siehe „Funksignal deaktivieren (RF Mute)“
- 5** Farbring
 - in verschiedenen Farben erhältlich (siehe „Weiteres Zubehör“ und „Farbring wechseln“)
 - drehbar zum Schutz des Multifunktionsschalters
- 6** Betriebs- und Batterieanzeige, rote LED
 - leuchten = ON
siehe „Handsender SKM 500 G4 ein- und ausschalten“
 - blinken = LOW BATTERY
siehe „Batterien/Akkus einsetzen und entnehmen“



Handsender SKM 500 G4 ein- und ausschalten

Um den SKM 500 G4 einzuschalten:

- Halten Sie die Taste **ON/OFF** so lange gedrückt, bis das Sennheiser-Logo im Display erscheint.



Um den SKM 500 G4 auszuschalten:

- Halten Sie die Taste **ON/OFF** so lange gedrückt, bis das Display erlischt.



Handsender stummschalten (AF Mute)

Das Audiosignal des Senders kann nicht stummgeschaltet werden.

Durch Deaktivieren des Funksignals wird aber auch kein Audiosignal mehr ausgegeben. Siehe „Funksignal deaktivieren (RF Mute)“.

Funksignal deaktivieren (RF Mute)

Mit der Taste **ON/OFF** können Sie das Funksignal deaktivieren.

Um das Funksignal zu deaktivieren:

- ▷ Drücken Sie die Taste **ON/OFF**.

RF Mute On? erscheint.

- ▷ Drücken Sie die Taste **SET**.

Die Sendefrequenz wird angezeigt, das Funkmikrofon sendet jedoch kein Funksignal. Die Sendeanzeige leuchtet nicht (siehe „Anzeigen im Display des Handsenders SKM 500 G4“).

Um das **Funksignal** zu **aktivieren**:

- ▷ Drücken Sie die Taste **ON/OFF**.

RF Mute Off? erscheint.

- ▷ Drücken Sie die Taste **SET**.

Die Sendeanzeige erscheint wieder (siehe „Anzeigen im Display des Handsenders SKM 500 G4“).

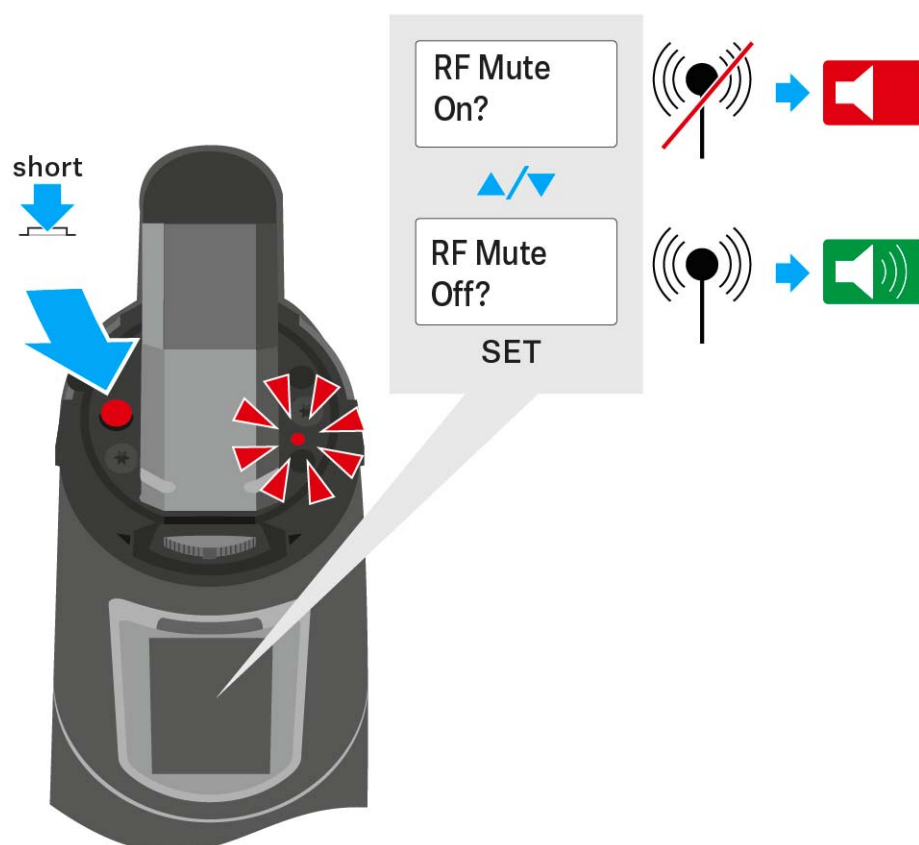



Tastensperre

Die automatische Tastensperre können Sie im Menü **Auto Lock** einstellen (siehe „Menüpunkt Auto Lock“).

Wenn Sie die Tastensperre eingeschaltet haben, müssen Sie sie vorübergehend ausschalten, um den Sender zu bedienen.

Um die Tastensperre vorübergehend auszuschalten:

- ▷ Drücken Sie die Taste **SET**.
In der Anzeige erscheint **Locked**.
- ▷ Drücken Sie die Taste **UP** oder **DOWN**.
In der Anzeige erscheint **Unlock?**.
- ▷ Drücken Sie die Taste **SET**.
Die Tastensperre wird vorübergehend ausgeschaltet.

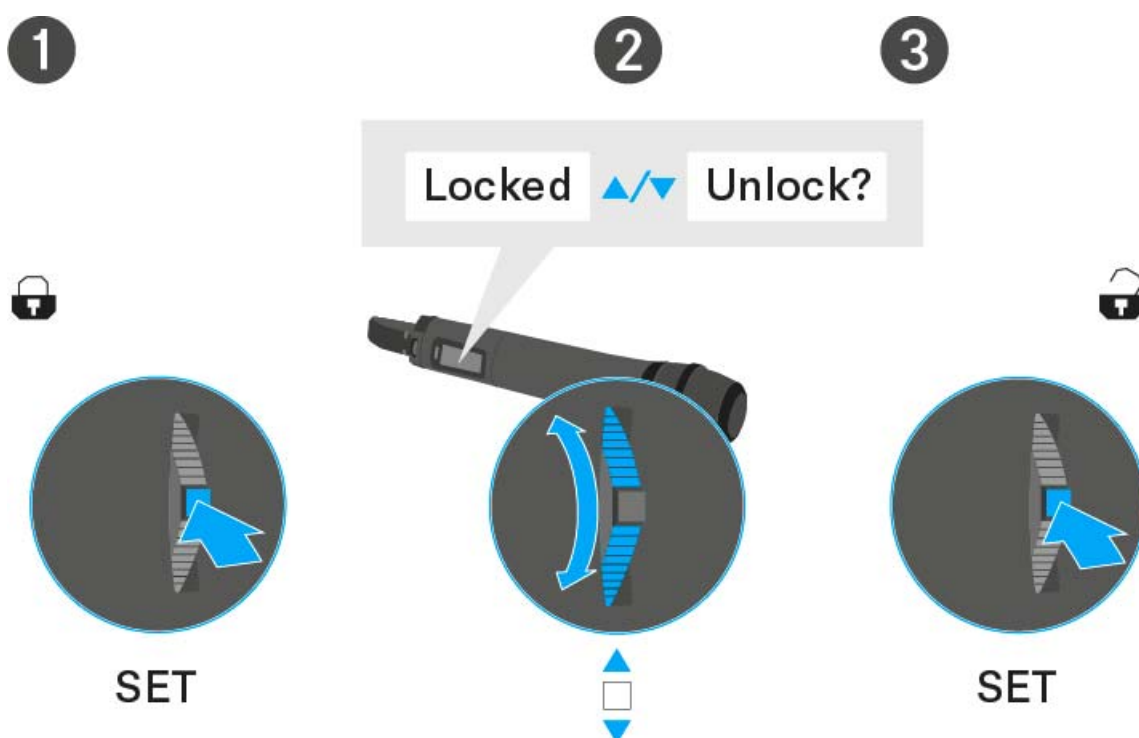



Anzeigen im Display des Handsenders SKM 500 G4

Im Display des Senders können Sie folgende Informationen ablesen.

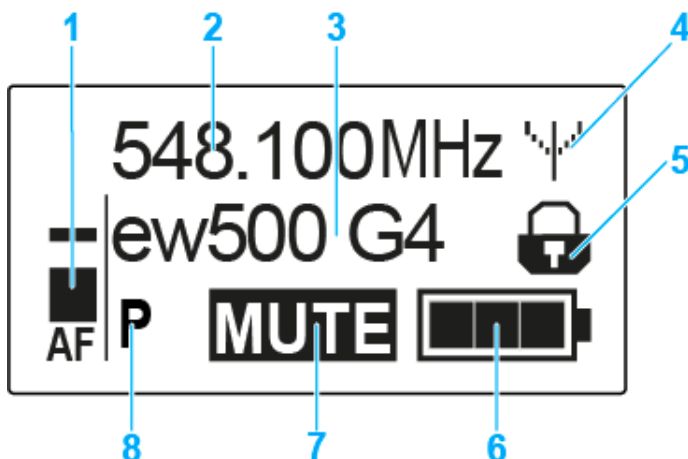

1 Audiopegel **AF**

- Anzeige des Audiopegels mit Peak-Hold-Funktion
- siehe „Menüpunkt Sensitivity“

2 Frequenz

- eingestellte Sendefrequenz
- siehe „Menüpunkt Frequency Preset“

3 Name

- individuell eingestellter Name
- siehe „Menüpunkt Name“

4 Sendeanzeige

- Funksignal wird gesendet
- siehe „Funksignal deaktivieren (RF Mute)“

5 Tastensperre

- Tastensperre eingeschaltet
- siehe „Menüpunkt Auto Lock“

6 Batteriezustand

- siehe „Batteriezustand“

7 Stummschaltung **MUTE**

- Audiosignal stummgeschaltet
- siehe „Handsender stummschalten (AF Mute)“

8 Pilotton **P**

- eingeschaltete Pilotton-Übertragung
- siehe „Menüpunkt Advanced > Pilot Tone“

>> „Tasten zur Navigation durch das Menü des SKM 500 G4“

>> „Einstellungsmöglichkeiten im Menü“



Eine Standardanzeige auswählen

- ▷ Bewegen Sie den **Multifunktionsschalter**, um eine Standardanzeige auszuwählen:

Standardanzeige **Frequenz/Name**



Standardanzeige **Kanal/Frequenz**



Standardanzeige **Name/Kanal**





Tasten zur Navigation durch das Menü des SKM 500 G4

Navigation durch das Menü

Um das Menü zu öffnen:

- ▷ Drücken Sie die Taste **SET**.
Das Bedienmenü wird im Display des Senders angezeigt.

Um einen Menüpunkt zu öffnen:

- ▷ Drücken Sie die Tasten **UP** oder **DOWN**, um durch die einzelnen Menüpunkte zu navigieren.
- ▷ Drücken Sie die Taste **SET**, um den ausgewählten Menüpunkt zu öffnen.

i „Bedienelemente des Handsenders SKM 500 G4“

Änderungen in einem Menüpunkt vornehmen

Wenn Sie einen Menüpunkt geöffnet haben, können Sie Änderungen folgendermaßen durchführen:

- ▷ Drücken Sie die Tasten **UP** oder **DOWN**, um den angezeigten Wert einzustellen.
- ▷ Drücken Sie die Taste **SET**, um die Einstellung zu speichern.
- ▷ Drücken Sie die Taste **ESC (ON/OFF)**, um den Menüpunkt zu verlassen, ohne die Einstellung zu speichern.

i „Bedienelemente des Handsenders SKM 500 G4“

>> „Anzeigen im Display des Handsenders SKM 500 G4“

>> „Einstellungsmöglichkeiten im Menü“



Einstellungsmöglichkeiten im Menü

Im Menü des SKM 500 G4 können Sie folgende Einstellungen vornehmen.

Eingangsempfindlichkeit einstellen

- ▷ siehe „Menüpunkt Sensitivity“

Kanalbank und Kanal einstellen

- ▷ siehe „Menüpunkt Frequency Preset“

individuell einstellbaren Namen eingeben

- ▷ siehe „Menüpunkt Name“

automatische Tastensperre aktivieren/deaktivieren

- ▷ siehe „Menüpunkt Auto Lock“

erweiterte Einstellungen im **Advanced Menu** vornehmen:

- Sendefrequenzen für die Kanalbank U einstellen
 - Sendeleistung einstellen
 - Pilotton-Auswertung ein-/ausschalten
 - Anzeigekontrast einstellen
 - Sender zurücksetzen
 - aktuelle Software-Revision anzeigen
 - ▷ siehe „Menüpunkt Advanced“
-



Menüpunkt Sensitivity

- Eingangsempfindlichkeit einstellen - Audiopegel **AF**

Einstellbereich: 0 bis -48 dB in 6-dB-Schritten

Der Audiopegel **AF** wird auch angezeigt, wenn das Funkmikrofon stummgeschaltet ist, z. B. zur Überprüfung der Empfindlichkeit vor dem Live-Betrieb.

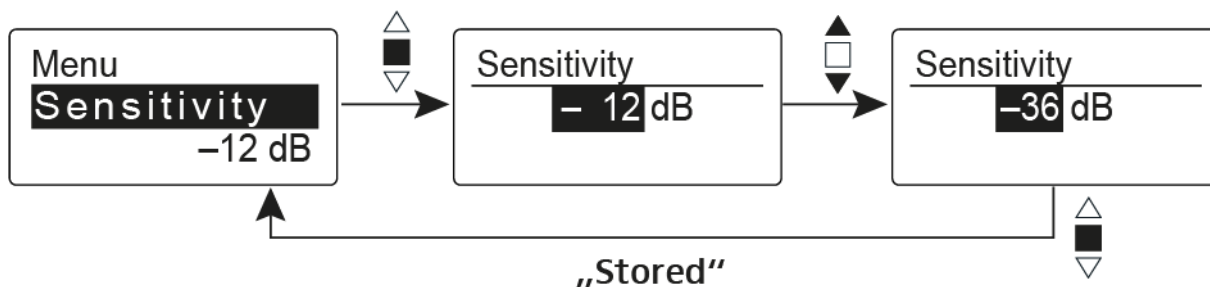

Empfohlene Voreinstellungen:

- laute Musik/Gesang: -48 bis -18 dB
- Moderation: -18 bis -12 dB
- Interview: -12 bis 0 dB

Menüpunkt Frequency Preset

- Kanalbank und Kanal manuell auswählen

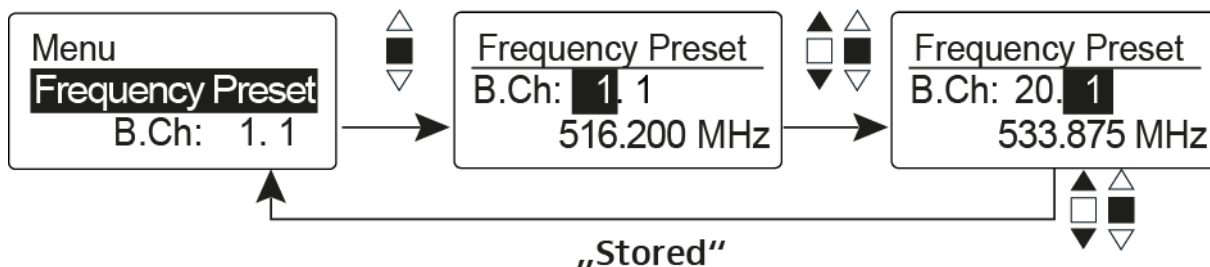

i Während Sie im Menü **Frequency Preset** arbeiten, wird das Funksignal deaktiviert.

Beachten Sie beim Aufbau von Multikanalanlagen:

Nur die voreingestellten Sendefrequenzen innerhalb einer Kanalbank sind untereinander frei von Intermodulationen. Dabei müssen Sie Funkmikrofon und Empfänger auf dieselbe Frequenz einstellen. Beachten Sie unbedingt die Hinweise zur Frequenzwahl unter „Funkverbindung herstellen“.



Menüpunkt Name

- Namen eingeben

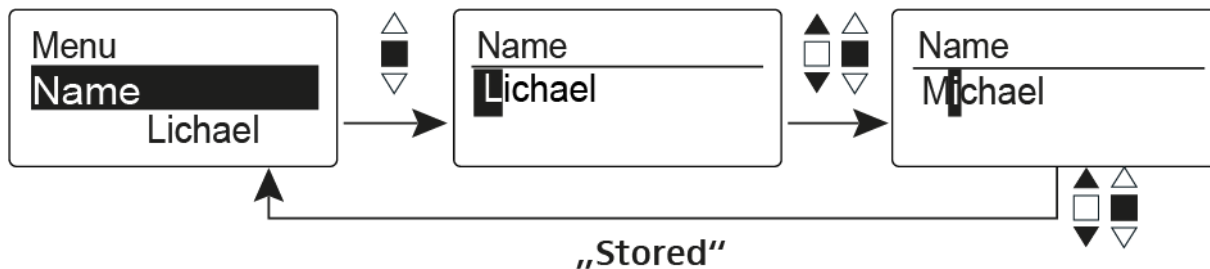

Im Menüpunkt **Name** geben Sie für das Funkmikrofon einen frei wählbaren Namen ein (z. B. den Namen des Musikers).

Der Name kann in den Standardanzeigen [Frequenz/Name](#) und [Name/Kanal](#) dargestellt werden.

Er setzt sich aus maximal 8 Zeichen zusammen:

- Buchstaben mit der Ausnahme von Umlauten
- Ziffern von 0 bis 9
- Sonderzeichen und Leerzeichen

Gehen Sie bei der Eingabe wie folgt vor:

- ▷ Bewegen Sie den Multifunktionsschalter, um ein Zeichen auszuwählen.
- ▷ Drücken Sie den Multifunktionsschalter, um zur nächsten Stelle zu wechseln oder um die vollständige Eingabe zu speichern.

Menüpunkt Auto Lock

- automatische Tastensperre ein-/ausschalten

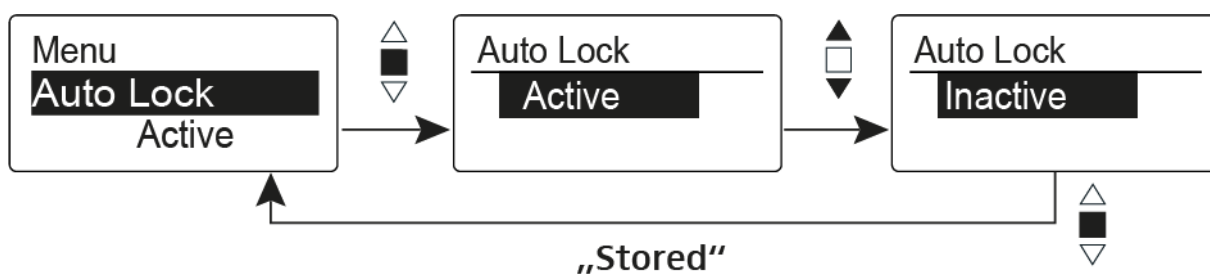

Diese Sperre verhindert, dass das Funkmikrofon unbeabsichtigt ausgeschaltet wird oder Veränderungen vorgenommen werden. In der aktuellen Standardanzeige zeigt das Schloss an, dass die Tastensperre eingeschaltet ist.

Informationen zur Nutzung der Tastensperre finden Sie unter „Tastensperre“.



Menüpunkt Advanced

Im Untermenü **Advanced** können Sie erweiterte Einstellungen vornehmen.

Die folgenden Unterpunkte stehen zur Verfügung:

Sendefrequenzen für die Kanalbank U einstellen

- ▷ siehe „Menüpunkt Advanced > Tune“

Sendeleistung einstellen

- ▷ siehe „Menüpunkt Advanced > RF Power“

Pilotton-Auswertung ein-/ausschalten

- ▷ siehe „Menüpunkt Advanced > Pilot Tone“

Anzeigekontrast einstellen

- ▷ siehe „Menüpunkt Advanced > LCD Contrast“

Sender zurücksetzen

- ▷ siehe „Menüpunkt Advanced > Reset“

Aktuelle Software-Revision anzeigen

- ▷ siehe „Menüpunkt Advanced > Software Revision“
-



Menüpunkt Advanced > Tune

- Sendefrequenz und Kanalbank U einstellen

Wenn Sie das Funkmikrofon auf eine Systembank eingestellt haben und den Menüpunkt **Tune** aufrufen, wird automatisch Kanal 1 der Kanalbank **U** eingestellt. In der Anzeige erscheint dann kurz die Meldung **U.1**. Im Auslieferungszustand sind den Kanälen der Kanalbank U keine Sendefrequenzen zugeordnet.

Während Sie im Menü **Tune** arbeiten, wird das Funksignal deaktiviert.

Im Menü **Tune** können Sie eine Sendefrequenz für den aktuellen Kanal einstellen oder einen Kanal innerhalb der Kanalbank U auswählen und für diesen eine Sendefrequenz einstellen. Beachten Sie unbedingt die Hinweise zur Frequenzwahl, siehe „Einstellhinweise“.

Nur die Frequenz einstellen

Um die Sendefrequenz für den aktuellen Kanal einzustellen:

- ▷ Bewegen Sie den Multifunktionsschalter, bis der Menüpunkt **Tune** erscheint.
- ▷ Drücken Sie den Multifunktionsschalter.
Die Frequenzauswahl erscheint.

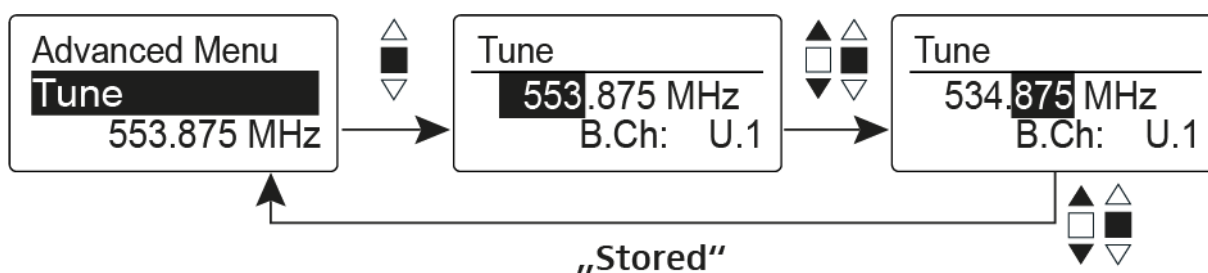

- ▷ Stellen Sie die gewünschte Frequenz ein.
- ▷ Drücken Sie den Multifunktionsschalter.
Ihre Einstellungen werden gespeichert. Sie befinden sich wieder im Bedienmenü.

Kanal und Frequenz einstellen

Um einen Kanal auszuwählen und diesem eine Frequenz zuzuordnen:

- ▷ Bewegen Sie den Multifunktionsschalter, bis der Menüpunkt **Tune** erscheint.
- ▷ Halten Sie den Multifunktionsschalter so lange gedrückt, bis die Kanalauswahl erscheint.

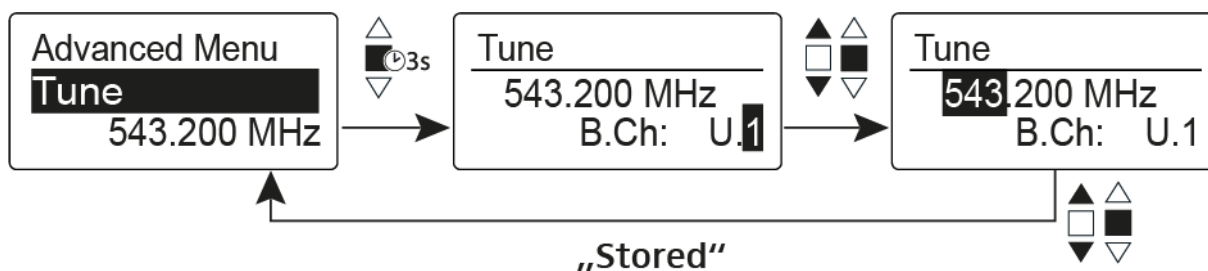

- ▷ Stellen Sie den gewünschten Kanal ein.
- ▷ Drücken Sie den Multifunktionsschalter.



- Die Frequenzauswahl erscheint.
- ▷ Stellen Sie die Frequenz ein.

Menüpunkt Advanced > RF Power

- Sendeleistung einstellen

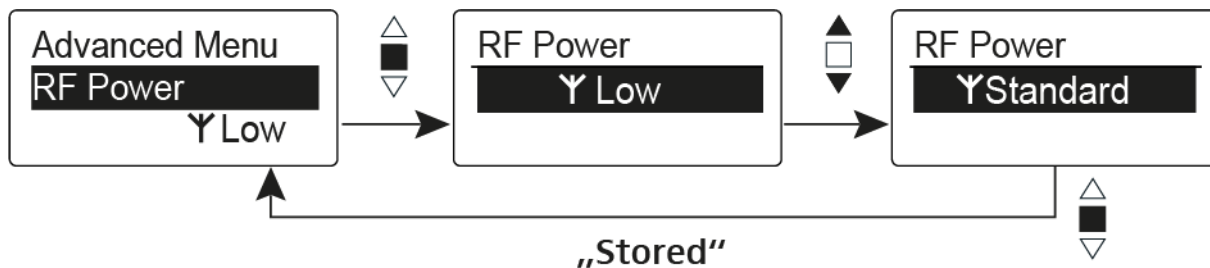

Im Menüpunkt **RF Power** können Sie die Sendeleistung in 3 Stufen einstellen. Beachten Sie dazu die Informationen unter der folgenden Adresse:

Rahmenbedingungen und Einschränkungen für die Nutzung von Frequenzen

Einstellbereich:

Low: 10 mW

Standard: 30 mW

High: 50 mW

Menüpunkt Advanced > Pilot Tone

- Pilotton-Übertragung ein-/ausschalten

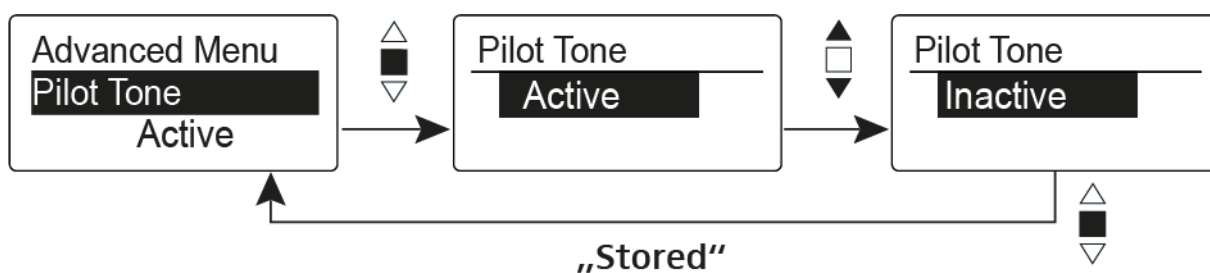

Der Pilotton hat eine nicht hörbare Frequenz, die vom Sender übertragen und vom Empfänger ausgewertet wird. Er unterstützt die Rauschsperrfunktion (Squelch) des Empfängers.



Menüpunkt Advanced > LCD Contrast

- Anzeigekontrast einstellen

Sie können den Kontrast der Anzeige in 16 Stufen einstellen.

Menüpunkt Advanced > Reset

- Funkmikrofon zurücksetzen

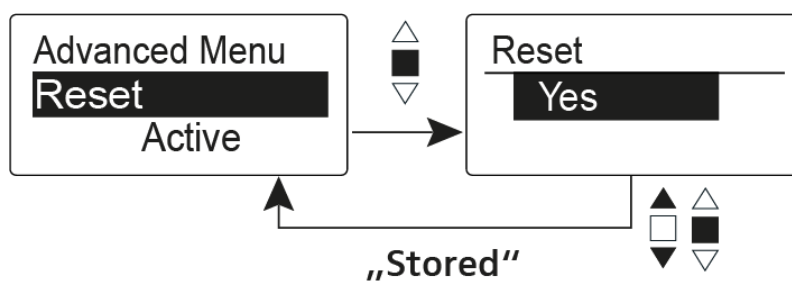

Wenn Sie das Funkmikrofon zurücksetzen, bleiben nur die gewählten Eigenschaften des Pilottons und der Kanalbänke **U1** bis **U6** erhalten.

Menüpunkt Advanced > Software Revision

- Software Revision anzeigen

Sie können sich die aktuelle Software Revision anzeigen lassen.



SK 300 G4 bedienen

In diesen Abschnitten finden Sie detaillierte Informationen zur Bedienung des SK 300 G4.

Informationen zur Installation des SK 300 G4 finden Sie unter „SK 300 G4 installieren“.

Bedienelemente des Taschensenders SK 300 G4



- 1** Display
 - siehe „Anzeigen im Display des Taschensenders SK 300 G4“
- 2** Betriebs- und Batterieanzeige, rote LED
 - leuchten = ON
siehe „Taschensender SK 300 G4 ein- und ausschalten“
 - blinken = LOW BATTERY
siehe „Batterien/Akkus einsetzen und entnehmen“
- 3** Audio-Übersteuerungsanzeige, gelbe LED
 - leuchten = AF PEAK (Übersteuerung)
siehe „Menüpunkt Sensitivity“



- 4** Taste **UP**
 - siehe „Tasten zur Navigation durch das Menü des SK 300 G4“
- 5** Taste **SET**
 - siehe „Tasten zur Navigation durch das Menü des SK 300 G4“
- 6** Taste **DOWN**
 - siehe „Tasten zur Navigation durch das Menü des SK 300 G4“
- 7** Taste **ON/OFF** mit ESC-Funktion im Bedienmenü
 - Sender ein- oder ausschalten
siehe „Taschensender SK 300 G4 ein- und ausschalten“
 - Escape-Funktion im Menü
siehe „Tasten zur Navigation durch das Menü des SK 300 G4“
- 8** Infrarot-Schnittstelle
 - siehe „Geräte synchronisieren“
- 9** Stummschalter **MUTE**
 - Funksignal deaktivieren und aktivieren
siehe „Funksignal deaktivieren (RF Mute)“
 - Audiosignal deaktivieren und aktivieren
siehe „Taschensender stummschalten (AF Mute)“
- 10** 2,5-mm-Klinkenbuchse
 - für externen MUTE-Taster RMS 1
 - siehe „Mute-Taster RMS 1 an den SK 300 anschließen“



Taschensender SK 300 G4 ein- und ausschalten

- ▷ Drücken Sie die beiden Entriegelungstasten und klappen Sie die Abdeckung des Batteriefachs auf.

Um den SK 300 G4 einzuschalten:

- ▷ Halten Sie die Taste **ON/OFF** so lange gedrückt, bis das Sennheiser-Logo im Display erscheint.

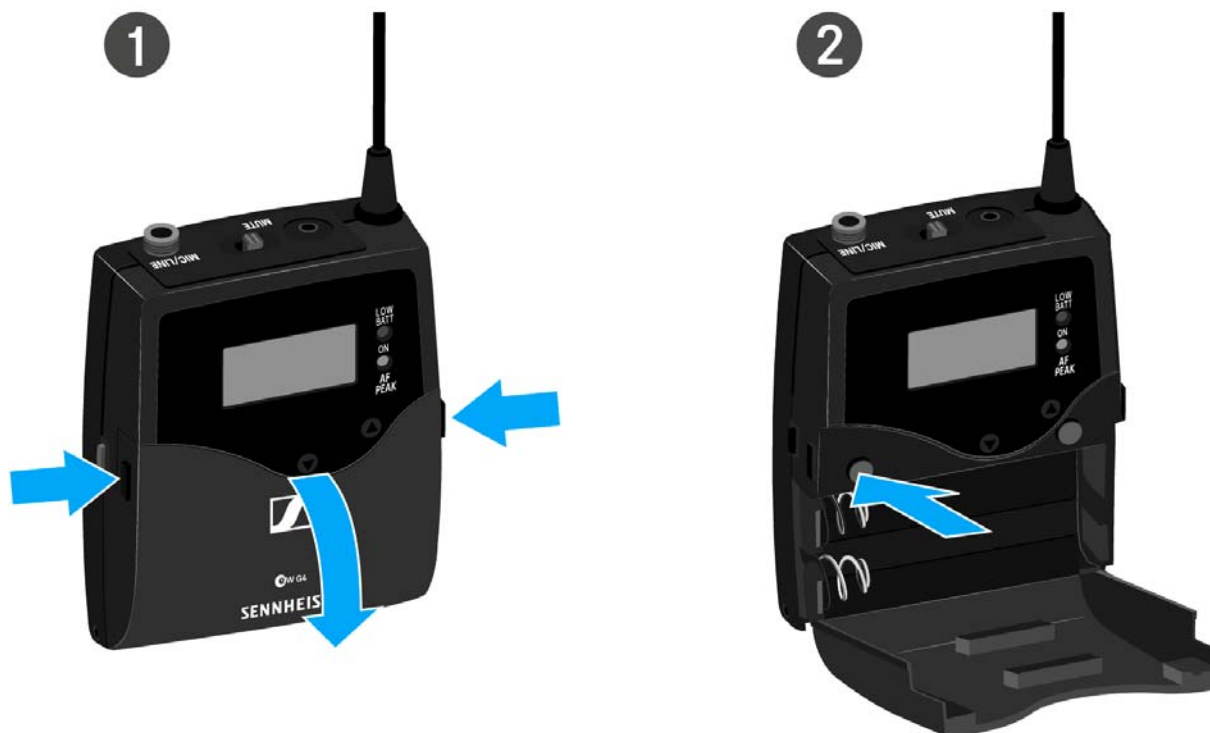

Um den SK 300 G4 auszuschalten:

- ▷ Halten Sie die Taste **ON/OFF** so lange gedrückt, bis das Display erlischt.



Taschensender stummschalten (AF Mute)

Sie können das Audiosignal auf zwei Arten stummschalten:

Audiosignal mit Stummschalter **MUTE** stummschalten

Mit dem Stummschalter **MUTE** können Sie das Audiosignal stummschalten.

Dazu muss die Funktion des Stummschalters **MUTE** auf **AF On/Off** konfiguriert sein. Informationen hierzu finden Sie unter „Menüpunkt Advanced > Mute Mode“.



- ▷ Schieben Sie den Stummschalter **MUTE** in die Stellung **MUTE**. Das Audiosignal wird stummgeschaltet. Im Display wird die Meldung **MUTE** eingeblendet.

Audiosignal mit externem Mute-Taster **RMS 1** stummschalten

Siehe „SK 300 G4 mit Mute-Taster RMS 1 bedienen“



Funksignal deaktivieren (RF Mute)

Sie können das Funksignal auf drei Arten deaktivieren:

Funksignal mit dem Stummschalter **MUTE** deaktivieren

Mit dem Stummschalter MUTE können Sie das Funksignal deaktivieren.

Dazu muss die Funktion des Stummschalters MUTE auf RF On/Off konfiguriert sein. Informationen hierzu finden Sie unter „Menüpunkt Advanced > Mute Mode“.



Schieben Sie den Stummschalter **MUTE** in die Stellung **MUTE**.

Das Funksignal wird deaktiviert. Im Display wird die Meldung **MUTE** eingeblendet und die Sendeanzeige wird ausgeblendet.





Funksignal mit der Taste **ON/OFF** deaktivieren

Mit der Taste ON/OFF können Sie das Funksignal deaktivieren.

Um das Funksignal zu deaktivieren:

- ▷ Drücken Sie kurz die Taste **ON/OFF**.

RF Mute On? erscheint.

- ▷ Drücken Sie die Taste **SET**.

Das Funksignal wird deaktiviert. Im Display wird die Meldung **MUTE** eingeblendet und die Sendeanzeige wird ausgeblendet.



Um das Funksignal zu aktivieren:

- ▷ Drücken Sie kurz die Taste **ON/OFF**.

RF Mute Off? erscheint.

- ▷ Drücken Sie die Taste **SET**.

Die Sendeanzeige erscheint wieder.

Funksignal mit dem externen Mute-Taster **RMS 1** deaktivieren

Siehe „SK 300 G4 mit Mute-Taster RMS 1 bedienen“



SK 300 G4 mit Mute-Taster RMS 1 bedienen

Mit dem externen Mute-Taster RMS 1 können Sie den SK 300 G4 kabelgebunden fernsteuern.

- ▷ Stellen Sie im „Menüpunkt Advanced > Mute Mode“ des SK 300 die gewünschte Funktion für den RMS 1 ein.
- ▷ Drücken Sie die Taste **MIC**.

Der Taschensender verhält sich wie in der Tabelle im „Menüpunkt Advanced > Mute Mode“ angegeben.





Tastensperre

Die automatische Tastensperre können Sie im Menü **Auto Lock** einstellen (siehe „Menüpunkt Auto Lock“).

Wenn Sie die Tastensperre eingeschaltet haben, müssen Sie sie vorübergehend ausschalten, um den Sender zu bedienen.

Um die Tastensperre vorübergehend auszuschalten:

- ▷ Drücken Sie die Taste **SET**.
In der Anzeige erscheint **Locked**.
- ▷ Drücken Sie die Taste **UP** oder **DOWN**.
In der Anzeige erscheint **Unlock?**.
- ▷ Drücken Sie die Taste **SET**.
Die Tastensperre wird vorübergehend ausgeschaltet.

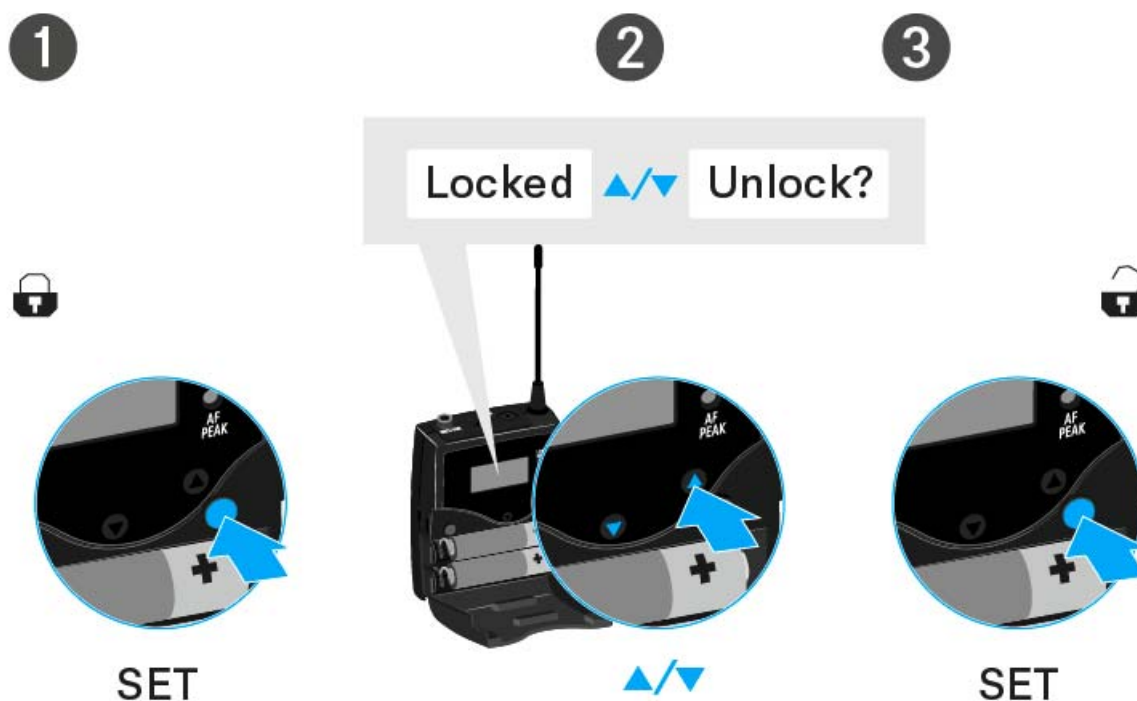



Anzeigen im Display des Taschensenders SK 300 G4

Im Display des Senders können Sie folgende Informationen ablesen.

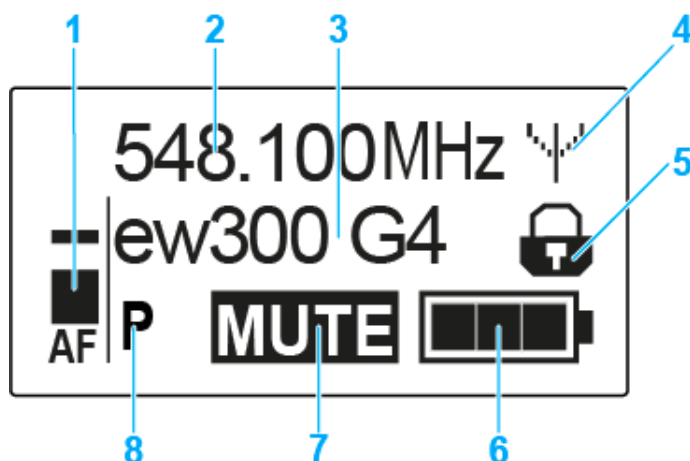

- 1** Audiopegel **AF**
 - Anzeige des Audiopegels mit Peak-Hold-Funktion
 - siehe „Menüpunkt Sensitivity“
- 2** Frequenz
 - eingestellte Sendefrequenz
 - siehe „Menüpunkt Frequency Preset“
- 3** Name
 - individuell eingestellter Name
 - siehe „Menüpunkt Name“
- 4** Sendeanzeige
 - Funksignal wird gesendet
 - siehe „Taschensender stummschalten (AF Mute)“
- 5** Tastensperre
 - Tastensperre eingeschaltet
 - siehe „Menüpunkt Auto Lock“
- 6** Batteriezustand
 - siehe „Batteriezustand“
- 7** Stummschaltung **MUTE**
 - Audiosignal stummgeschaltet
 - siehe „Taschensender stummschalten (AF Mute)“
- 8** Pilotton **P**
 - eingeschaltete Pilotton-Übertragung
 - siehe „Menüpunkt Advanced > Pilot Tone“

>> „Tasten zur Navigation durch das Menü des SK 300 G4“

>> „Einstellungsmöglichkeiten im Menü“



Eine Standardanzeige auswählen

- ▷ Drücken Sie die Taste **UP** oder **DOWN**, um eine Standardanzeige auszuwählen:

Standardanzeige **Frequenz/Name**



Standardanzeige **Kanal/Frequenz**



Standardanzeige **Name/Kanal**





Tasten zur Navigation durch das Menü des SK 300 G4

Navigation durch das Menü

Um das Menü zu öffnen:

- ▷ Drücken Sie die Taste **SET**.
Das Bedienmenü wird im Display des Senders angezeigt.

Um einen Menüpunkt zu öffnen:

- ▷ Drücken Sie die Tasten **UP** oder **DOWN**, um durch die einzelnen Menüpunkte zu navigieren.
- ▷ Drücken Sie die Taste **SET**, um den ausgewählten Menüpunkt zu öffnen.

i „Bedienelemente des Taschensenders SK 300 G4“

Änderungen in einem Menüpunkt vornehmen

Wenn Sie einen Menüpunkt geöffnet haben, können Sie Änderungen folgendermaßen durchführen:

- ▷ Drücken Sie die Tasten **UP** oder **DOWN**, um den angezeigten Wert einzustellen.
- ▷ Drücken Sie die Taste **SET**, um die Einstellung zu speichern.
- ▷ Drücken Sie die Taste **ESC (ON/OFF)**, um den Menüpunkt zu verlassen, ohne die Einstellung zu speichern.

i „Bedienelemente des Taschensenders SK 300 G4“

>> „Anzeigen im Display des Taschensenders SK 300 G4“

>> „Einstellungsmöglichkeiten im Menü“



Einstellungsmöglichkeiten im Menü

Im Menü des SK 300 G4 können Sie folgende Einstellungen vornehmen.

Eingangsempfindlichkeit einstellen

- ▷ siehe „Menüpunkt Sensitivity“
-

Kanalbank und Kanal einstellen

- ▷ siehe „Menüpunkt Frequency Preset“
-

individuell einstellbaren Namen eingeben

- ▷ siehe „Menüpunkt Name“
-

automatische Tastensperre aktivieren/deaktivieren

- ▷ siehe „Menüpunkt Auto Lock“
-

erweiterte Einstellungen im [Advanced Menu](#) vornehmen:

- Sendefrequenzen für die Kanalbank U einstellen
 - Funktion des Stummschalters MUTE und des externen Mute-Tasters RMS 1 einstellen
 - LED-Verhalten des externen Mute-Tasters RMS 1 einstellen
 - Sendeleistung einstellen
 - Pilotton-Auswertung ein-/ausschalten
 - Anzeigekontrast einstellen
 - Sender zurücksetzen
 - aktuelle Software-Revision anzeigen
 - ▷ siehe „Menüpunkt Advanced“
-



Menüpunkt Sensitivity

- Eingangsempfindlichkeit einstellen - Audiopegel **AF**

Einstellbereich: 0 bis -60 dB in 3-dB-Schritten

Der Audiopegel **AF** wird auch angezeigt, wenn der Taschensender stummgeschaltet ist, z. B. zur Überprüfung der Empfindlichkeit vor dem Live-Betrieb.

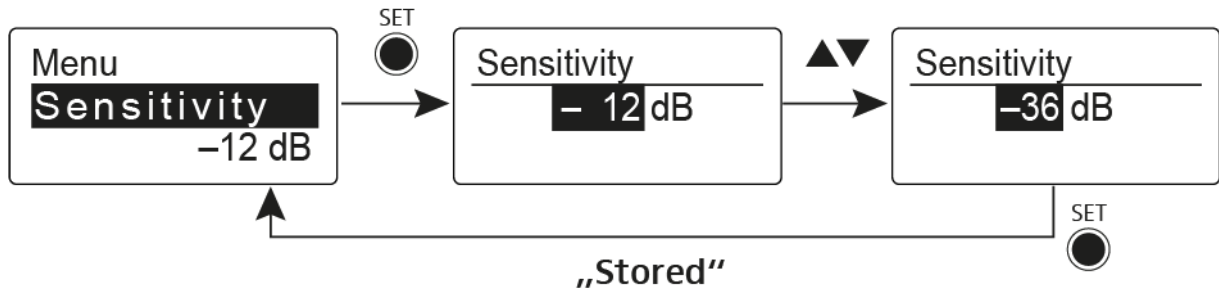

Empfohlene Voreinstellungen:

- laute Musik/Gesang: -30 bis -21 dB
- Moderation: -21 bis 0 dB
- Instrumenteneingang
 - E-Gitarre mit Single-Coil-Tonabnehmer: -30 bis -24 dB
 - E-Gitarre mit Humbucker-Tonabnehmern: -45 bis -30 dB
 - Gitarren mit Aktivelektronik (aktive Tonabnehmer, aktive EQs, Piezo-Tonabnehmer): -45 bis -30 dB

Menüpunkt Frequency Preset

- Kanalbank und Kanal manuell auswählen

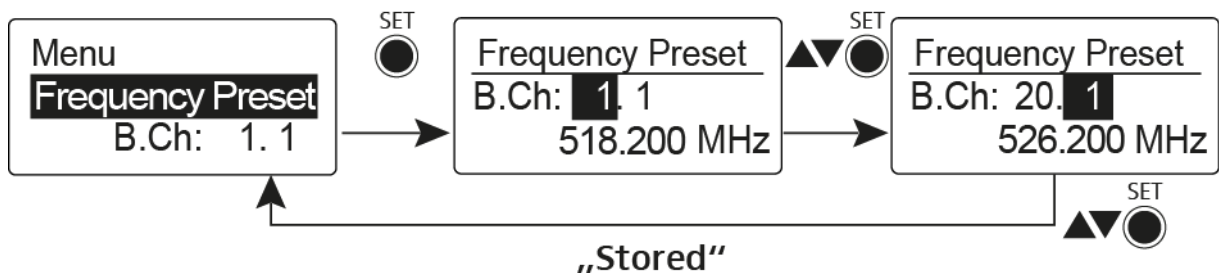

i Während Sie im Menü **Frequency Preset** arbeiten, wird das Funksignal deaktiviert.

Beachten Sie beim Aufbau von Multikanalanlagen:

Nur die voreingestellten Sendefrequenzen innerhalb einer Kanalbank sind untereinander frei von Intermodulationen. Dabei müssen Sie Taschensender und Empfänger auf dieselbe Frequenz einstellen. Beachten Sie unbedingt die Hinweise zur Frequenzwahl unter „Funkverbindung herstellen“.



Menüpunkt Name

- Namen eingeben

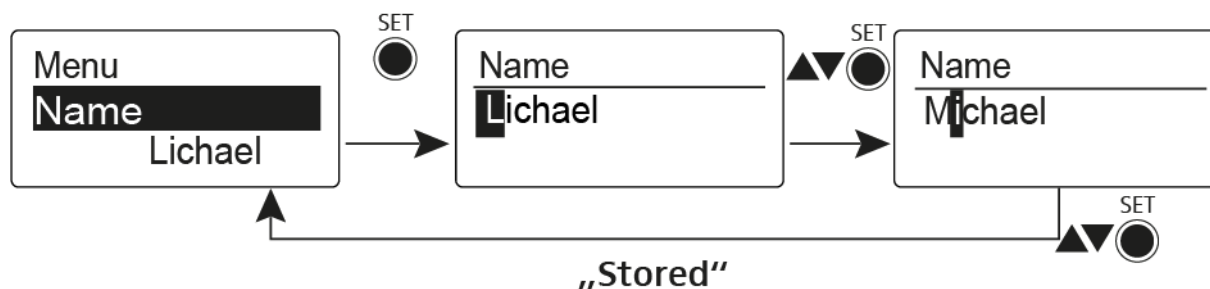

Im Menüpunkt **Name** geben Sie für den Taschensender einen frei wählbaren Namen ein (z. B. den Namen des Musikers).

Der Name kann in den Standardanzeigen [Frequenz/Name](#) und [Name/Kanal](#) dargestellt werden.

Er setzt sich aus maximal 8 Zeichen zusammen:

- Buchstaben mit der Ausnahme von Umlauten
- Ziffern von 0 bis 9
- Sonderzeichen und Leerzeichen

Gehen Sie bei der Eingabe wie folgt vor:

- ▷ Drücken Sie die Taste UP oder DOWN, um ein Zeichen auszuwählen.
- ▷ Drücken Sie die Taste UP oder DOWN, um zur nächsten Stelle zu wechseln oder um die vollständige Eingabe zu speichern.

Menüpunkt Auto Lock

- automatische Tastensperre ein-/ausschalten

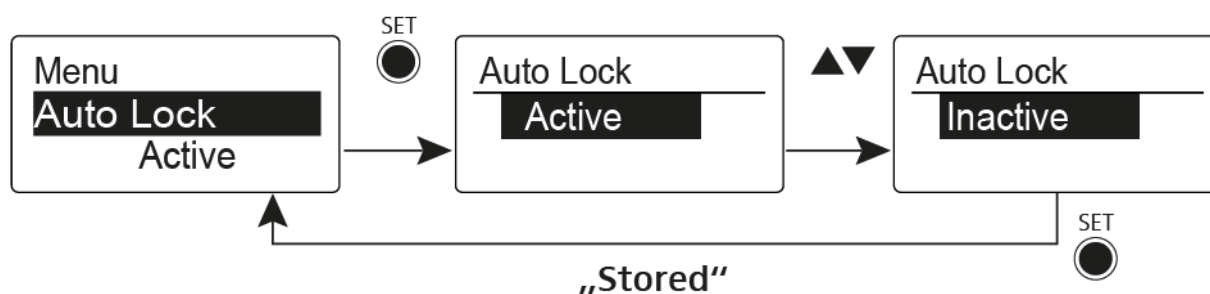

Diese Sperre verhindert, dass der Taschensender unbeabsichtigt ausgeschaltet wird oder Veränderungen vorgenommen werden. In der aktuellen Standardanzeige zeigt das Schloss an, dass die Tastensperre eingeschaltet ist.

Informationen zur Nutzung der Tastensperre finden Sie unter „Tastensperre“.



Menüpunkt Advanced

Im Untermenü **Advanced** können Sie erweiterte Einstellungen vornehmen.

Die folgenden Unterpunkte stehen zur Verfügung:

Sendefrequenzen für die Kanalbank U einstellen

- ▷ siehe „Menüpunkt Advanced > Tune“

Funktion des Stummschalters MUTE und des externen Mute-Tasters RMS 1 einstellen

- ▷ siehe „Menüpunkt Advanced > Mute Mode“

LED-Verhalten des externen Mute-Tasters RMS 1 einstellen

- ▷ siehe „Menüpunkt Advanced > MIC LED“

Sendeleistung einstellen

- ▷ siehe „Menüpunkt Advanced > RF Power“

Pilotton-Auswertung ein-/ausschalten

- ▷ siehe „Menüpunkt Advanced > Pilot Tone“

Anzeigekontrast einstellen

- ▷ siehe „Menüpunkt Advanced > LCD Contrast“

Sender zurücksetzen

- ▷ siehe „Menüpunkt Advanced > Reset“

Aktuelle Software-Revision anzeigen

- ▷ siehe „Menüpunkt Advanced > Software Revision“
-



Menüpunkt Advanced > Tune

- Sendefrequenz und Kanalbank U einstellen

Wenn Sie den Taschensender auf eine Systembank eingestellt haben und den Menüpunkt **Tune** aufrufen, wird automatisch Kanal 1 der Kanalbank **U** eingestellt. In der Anzeige erscheint dann kurz die Meldung **U.1**. Im Auslieferungszustand sind den Kanälen der Kanalbank **U** keine Sendefrequenzen zugeordnet.

Während Sie im Menü **Tune** arbeiten, wird das Funksignal deaktiviert.

Im Menü **Tune** können Sie eine Sendefrequenz für den aktuellen Kanal einstellen oder einen Kanal innerhalb der Kanalbank **U** auswählen und für diesen eine Sendefrequenz einstellen. Beachten Sie unbedingt die Hinweise zur Frequenzwahl, siehe „Einstellhinweise“.

Nur die Frequenz einstellen

Um die Sendefrequenz für den aktuellen Kanal einzustellen:

- ▷ Drücken Sie die Taste UP oder DOWN, bis der Menüpunkt **Tune** erscheint.
 - ▷ Drücken Sie die Taste SET.
- Die Frequenzauswahl erscheint.

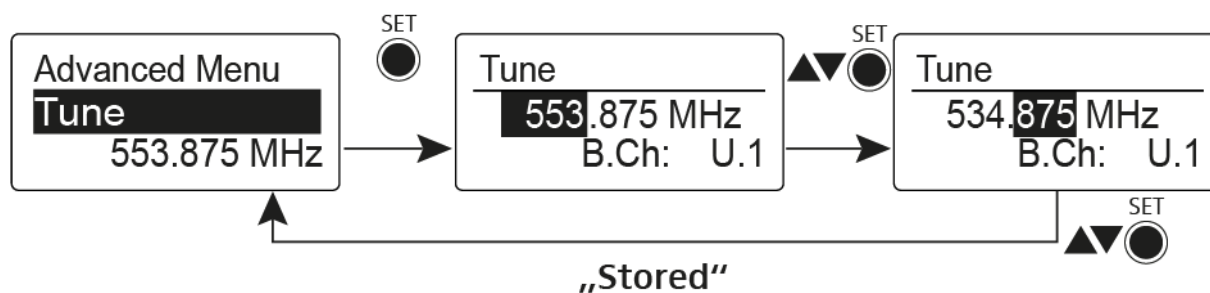

- ▷ Stellen Sie die gewünschte Frequenz ein.
 - ▷ Drücken Sie die Taste SET.
- Ihre Einstellungen werden gespeichert. Sie befinden sich wieder im Bedienmenü.

Kanal und Frequenz einstellen

Um einen Kanal auszuwählen und diesem eine Frequenz zuzuordnen:

- ▷ Drücken Sie die Taste UP oder DOWN, bis der Menüpunkt **Tune** erscheint.
- ▷ Halten Sie die Taste SET so lange gedrückt, bis die Kanalbankauswahl erscheint.

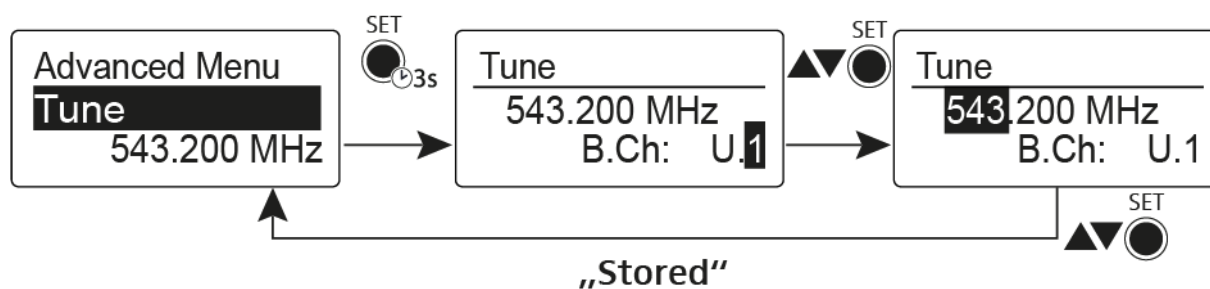

- ▷ Stellen Sie den gewünschten Kanal ein.
- ▷ Drücken Sie die Taste SET.



- Die Frequenzauswahl erscheint.
- ▷ Stellen Sie die Frequenz ein.

Menüpunkt Advanced > Mute Mode

- Funktion des Stummschalters und externen Mute-Tasters **RMS 1** einstellen

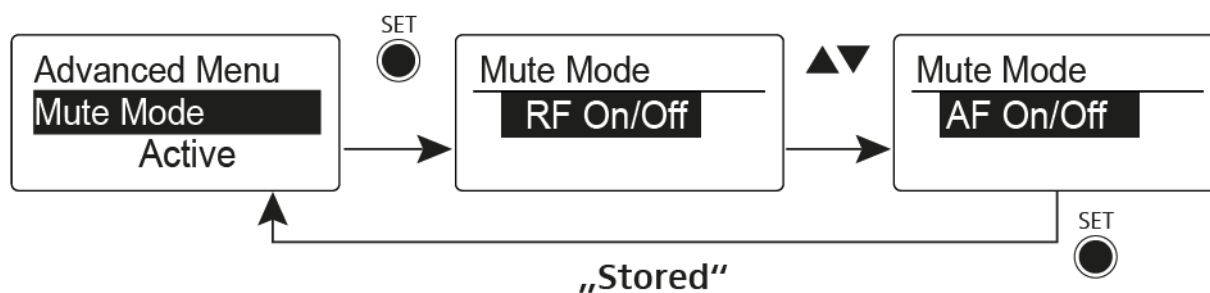

- i** Die Menüpunkte **Push to mute** und **Push to talk** sind nur in Verbindung mit dem externen Mute-Taster RMS 1 nutzbar.

Funktionen des Stummschalters MUTE

Modus AF On/Off

- In der Schalterstellung **MUTE** wird kein Audiosignal übertragen

Modus RF On/Off

- In der Schalterstellung **MUTE** wird das Funksignal deaktiviert.

Modus Disabled

- keine Funktion

Funktionen des externen Mute-Tasters RMS 1

Modus AF On/Off

- Mute-Taster RMS 1 drücken: Audiosignal wird stummgeschaltet.
- Mute-Taster RMS 1 erneut drücken: Stummschaltung wird aufgehoben.

Modus RF On/Off

- Mute-Taster RMS 1 drücken: Funksignal wird deaktiviert.
- Mute-Taster RMS 1 erneut drücken: Funksignal wird wieder aktiviert.

Modus Push To Mute

- Audiosignal wird so lange deaktiviert, wie der externe Mute-Taster RMS 1 gedrückt wird.

Modus Push To Talk

- Audiosignal wird so lange aktiviert, wie der externe Mute-Taster RMS 1 gedrückt wird.
- Der Taschensender wird stummgeschaltet, wenn Sie die Funktion **Push To Talk** einstellen.

Modus Disabled

- keine Funktion



i Wenn Sie den externen Mute-Taster RMS 1 anschließen, können Sie die Stummschaltung nur über diesen einstellen. Die Funktion des Stummschalters **MUTE** wird während dieser Zeit deaktiviert.

Menüpunkt Advanced > MIC LED

- LED **STATUS** des externen Mute-Tasters RMS 1 einstellen

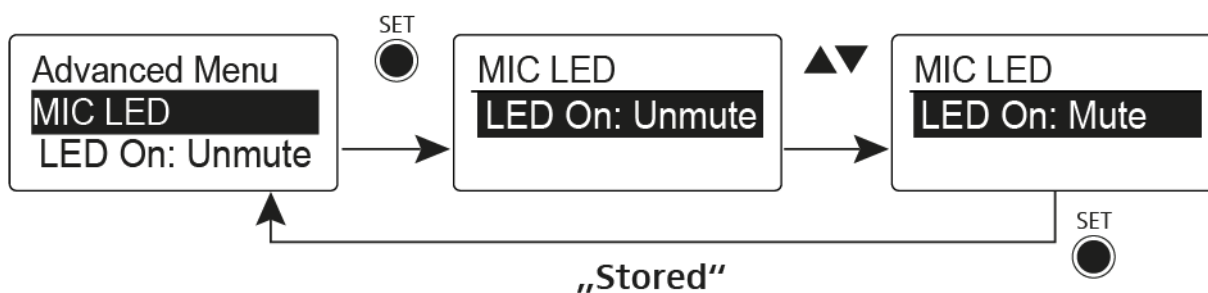

Im Menüpunkt **MIC LED** können Sie die LED **STATUS** (siehe „Mute-Taster RMS 1 an den SK 300 anschließen“) des externen Mute-Tasters RMS 1 abhängig von der Einstellung des „Menüpunkt Advanced > Mute Mode“ und dem Status des Funksignals einstellen und deaktivieren.

Einstellung LED On: Unmute

- Die LED **STATUS** leuchtet, wenn der Taschensender ein Funksignal sendet oder nicht stummgeschaltet ist.

Einstellung LED On: Mute

- Die LED **STATUS** leuchtet, wenn der Taschensender kein Funksignal sendet oder stummgeschaltet ist.

Einstellung Disable LED

- Die LED **STATUS** ist deaktiviert.



Menüpunkt Advanced > RF Power

- Sendeleistung einstellen

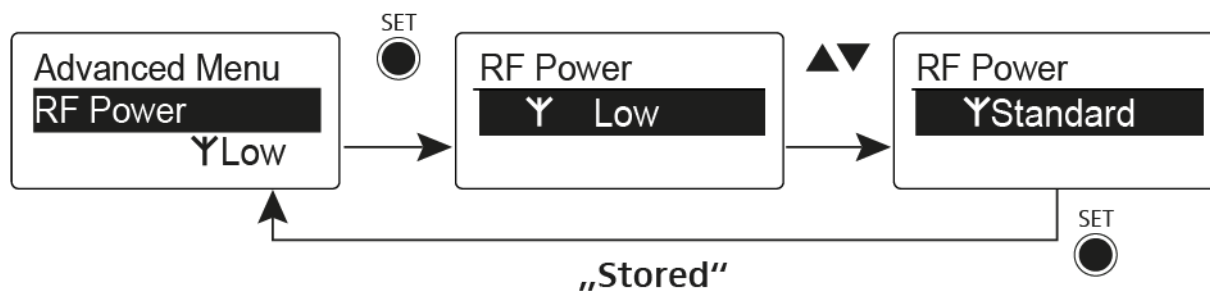

Im Menüpunkt **RF Power** können Sie die Sendeleistung in 3 Stufen einstellen. Beachten Sie dazu die Informationen unter der folgenden Adresse:

Rahmenbedingungen und Einschränkungen für die Nutzung von Frequenzen

Einstellbereich:

Low: 10 mW

Standard: 30 mW

High: 50 mW

Menüpunkt Advanced > Pilot Tone

- Pilotton-Übertragung ein-/ausschalten

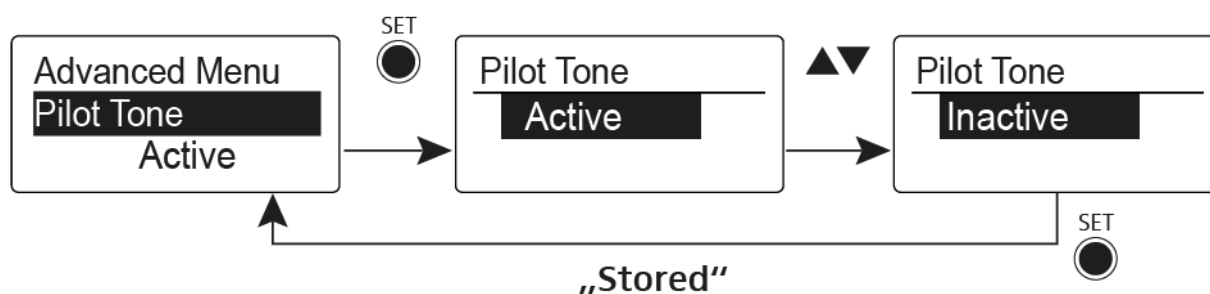

Der Pilotton hat eine nicht hörbare Frequenz, die vom Sender übertragen und vom Empfänger ausgewertet wird. Er unterstützt die Rauschsperrfunktion (Squelch) des Empfängers.



Menüpunkt Advanced > LCD Contrast

- Anzeigekontrast einstellen

Sie können den Kontrast der Anzeige in 16 Stufen einstellen.

Menüpunkt Advanced > Reset

- Taschensender zurücksetzen

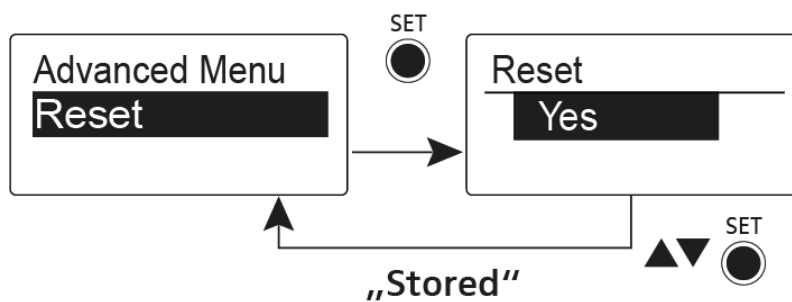

Wenn Sie den Taschensender zurücksetzen, bleiben nur die gewählten Eigenschaften des Pilottons und der Kanalbänke **U1** bis **U6** erhalten.

Menüpunkt Advanced > Software Revision

- Software Revision anzeigen

Sie können sich die aktuelle Software Revision anzeigen lassen.



SK 500 G4 bedienen

In diesen Abschnitten finden Sie detaillierte Informationen zur Bedienung des SK 500 G4.

Informationen zur Installation und Inbetriebnahme des SK 500 G4 finden Sie unter „SK 500 G4 installieren“.

Bedienelemente des Taschensenders SK 500 G4

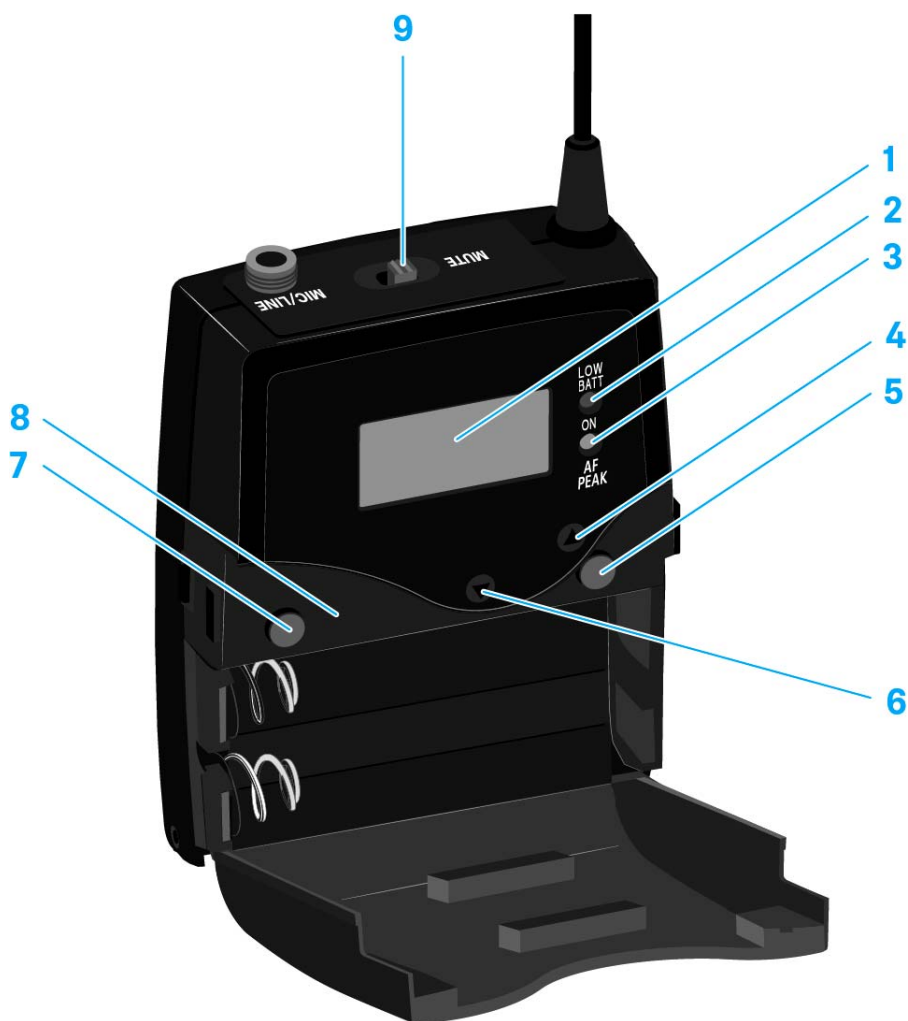

- 1** Display
 - siehe „Anzeigen im Display des Taschensenders SK 500 G4“
- 2** Betriebs- und Batterieanzeige, rote LED
 - leuchten = ON
siehe „Taschensender SK 500 G4 ein- und ausschalten“
 - blinken = LOW BATTERY
siehe „Batterien/Akkus einsetzen und entnehmen“
- 3** Audio-Übersteuerungsanzeige, gelbe LED
 - leuchten = AF PEAK (Übersteuerung)
siehe „Menüpunkt Sensitivity“



- 4** Taste **UP**
 - siehe „Tasten zur Navigation durch das Menü des SK 500 G4“
- 5** Taste **SET**
 - siehe „Tasten zur Navigation durch das Menü des SK 500 G4“
- 6** Taste **DOWN**
 - siehe „Tasten zur Navigation durch das Menü des SK 500 G4“
- 7** Taste **ON/OFF** mit ESC-Funktion im Bedienmenü
 - Sender ein- oder ausschalten
siehe „Taschensender SK 500 G4 ein- und ausschalten“
 - Escape-Funktion im Menü
siehe „Tasten zur Navigation durch das Menü des SK 500 G4“
- 8** Infrarot-Schnittstelle
 - siehe „Geräte synchronisieren“
- 9** Stummschalter **MUTE**
 - Funksignal deaktivieren und aktivieren
siehe „Funksignal deaktivieren (RF Mute)“
 - Audiosignal deaktivieren und aktivieren
siehe „Taschensender stummschalten (AF Mute)“



Taschensender SK 500 G4 ein- und ausschalten

- ▷ Drücken Sie die beiden Entriegelungstasten und klappen Sie die Abdeckung des Batteriefachs auf.

Um den SK 500 G4 einzuschalten:

- ▷ Halten Sie die Taste **ON/OFF** so lange gedrückt, bis das Sennheiser-Logo im Display erscheint.

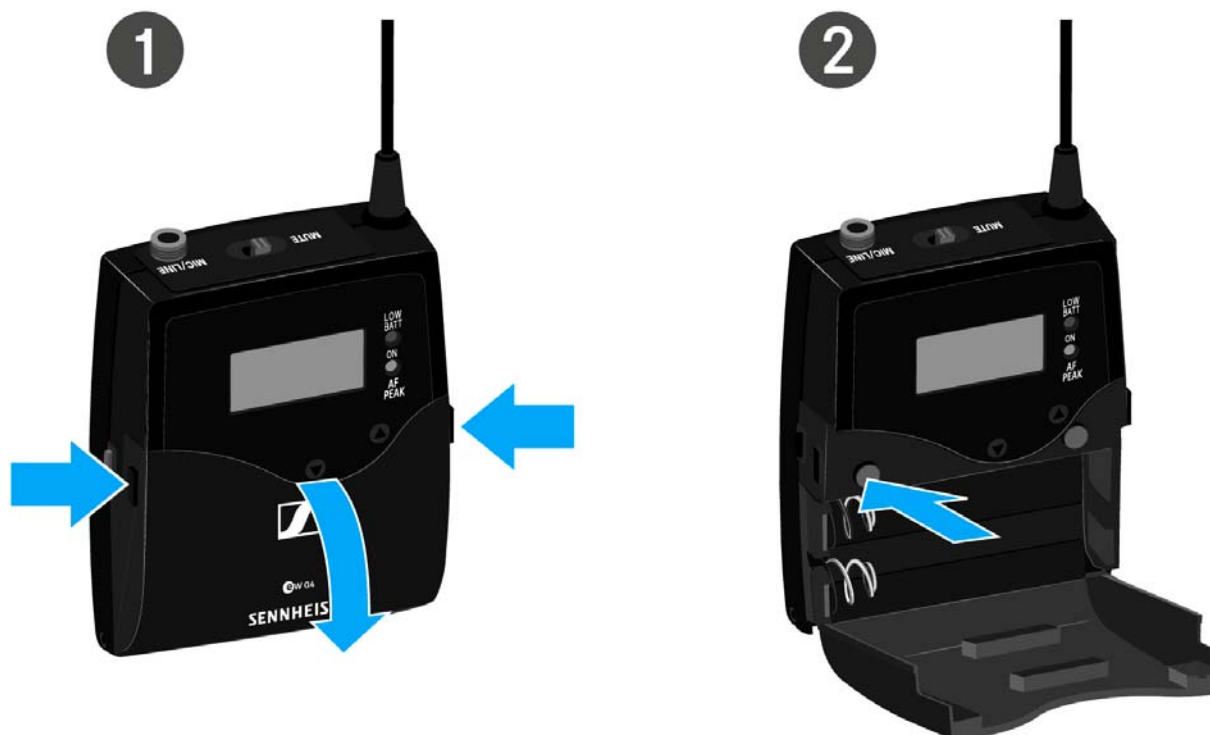

Um den SK 500 G4 auszuschalten:

- ▷ Halten Sie die Taste **ON/OFF** so lange gedrückt, bis das Display erlischt.



Taschensender stummschalten (AF Mute)

Mit dem Stummschalter **MUTE** können Sie das Audiosignal stummschalten.

Dazu muss die Funktion des Stummschalters **MUTE** auf **AF On/Off** konfiguriert sein. Informationen hierzu finden Sie unter „Menüpunkt Advanced > Mute Mode“.



- ▷ Schieben Sie den Stummschalter **MUTE** in die Stellung **MUTE**. Das Audiosignal wird stummgeschaltet. Im Display wird die Meldung **MUTE** eingeblendet.



Funksignal deaktivieren (RF Mute)

Sie können das Funksignal auf zwei Arten deaktivieren:

Funksignal mit dem Stummschalter **MUTE** deaktivieren

Mit dem Stummschalter MUTE können Sie das Funksignal deaktivieren.

Dazu muss die Funktion des Stummschalters MUTE auf RF On/Off konfiguriert sein. Informationen hierzu finden Sie unter „Menüpunkt Advanced > Mute Mode“.



Schieben Sie den Stummschalter **MUTE** in die Stellung **MUTE**.

Das Funksignal wird deaktiviert. Im Display wird die Meldung **MUTE** eingeblendet und die Sendeanzeige wird ausgeblendet.





Funksignal mit der Taste **ON/OFF** deaktivieren

Mit der Taste ON/OFF können Sie das Funksignal deaktivieren.

Um das Funksignal zu deaktivieren:

- ▷ Drücken Sie kurz die Taste **ON/OFF**.

RF Mute On? erscheint.

- ▷ Drücken Sie die Taste **SET**.

Das Funksignal wird deaktiviert. Im Display wird die Meldung **MUTE** eingeblendet und die Sendeanzeige wird ausgeblendet.



Um das Funksignal zu aktivieren:

- ▷ Drücken Sie kurz die Taste **ON/OFF**.

RF Mute Off? erscheint.

- ▷ Drücken Sie die Taste **SET**.

Die Sendeanzeige erscheint wieder.



Tastensperre

Die automatische Tastensperre können Sie im Menü **Auto Lock** einstellen (siehe „Menüpunkt Auto Lock“).

Wenn Sie die Tastensperre eingeschaltet haben, müssen Sie sie vorübergehend ausschalten, um den Sender zu bedienen.

Um die Tastensperre vorübergehend auszuschalten:

- ▷ Drücken Sie die Taste **SET**.
In der Anzeige erscheint **Locked**.
- ▷ Drücken Sie die Taste **UP** oder **DOWN**.
In der Anzeige erscheint **Unlock?**.
- ▷ Drücken Sie die Taste **SET**.
Die Tastensperre wird vorübergehend ausgeschaltet.

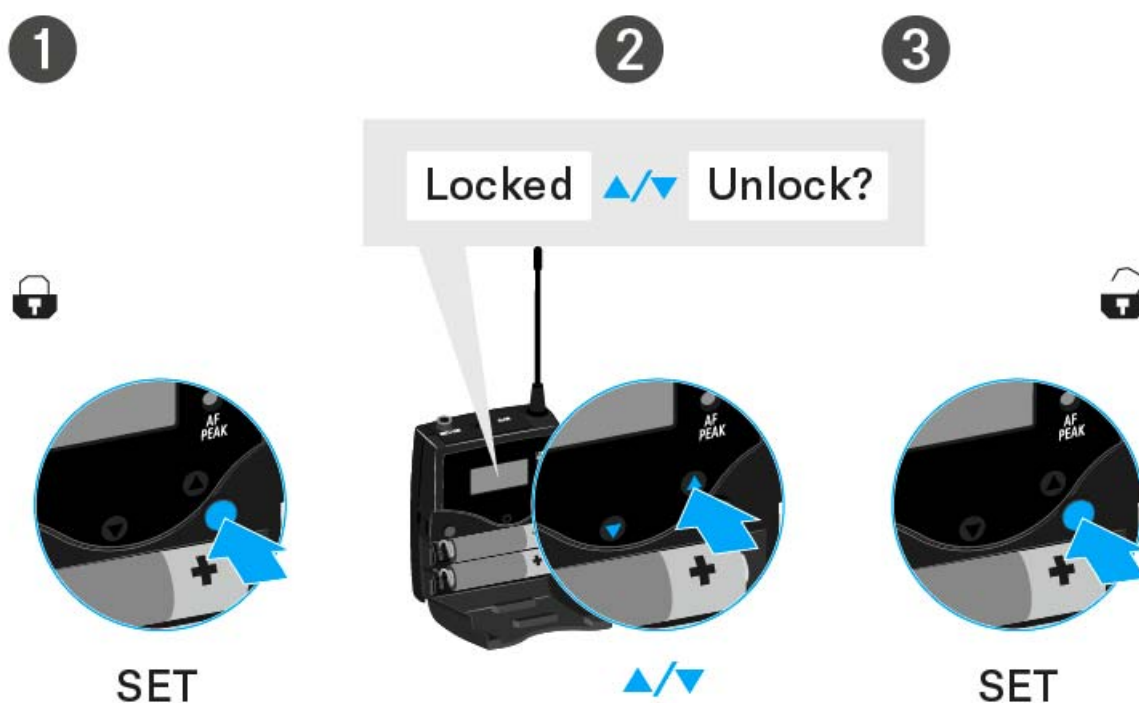

Sie arbeiten im Bedienmenü

>> Die Tastensperre wird so lange ausgeschaltet, wie Sie im Bedienmenü arbeiten.

Sie befinden sich in einer Standardanzeige

>> Die Tastensperre schaltet sich nach 10 Sekunden automatisch wieder ein.

Während sich die Tastensperre wieder einschaltet, blinkt das Symbol für die Tastensperre.



Anzeigen im Display des Taschensenders SK 500 G4

Im Display des Senders können Sie folgende Informationen ablesen.

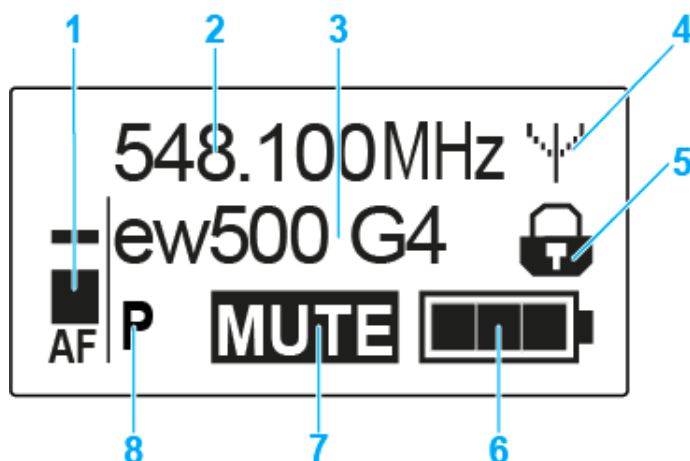

- 1** Audiopegel **AF**
 - Anzeige des Audiopegels mit Peak-Hold-Funktion
 - siehe „Menüpunkt Sensitivity“
- 2** Frequenz
 - eingestellte Sendefrequenz
 - siehe „Menüpunkt Frequency Preset“
- 3** Name
 - individuell eingestellter Name
 - siehe „Menüpunkt Name“
- 4** Sendeanzeige
 - Funksignal wird gesendet
 - siehe „Funksignal deaktivieren (RF Mute)“
- 5** Tastensperre
 - Tastensperre eingeschaltet
 - siehe „Menüpunkt Auto Lock“
- 6** Batteriezustand
 - siehe „Batteriezustand“
- 7** Stummschaltung **MUTE**
 - Audiosignal stummgeschaltet
 - siehe „Taschensender stummschalten (AF Mute)“
- 8** Pilotton **P**
 - eingeschaltete Pilotton-Übertragung
 - siehe „Menüpunkt Advanced > Pilot Tone“

>> „Tasten zur Navigation durch das Menü des SK 500 G4“

>> „Einstellungsmöglichkeiten im Menü“



Eine Standardanzeige auswählen

- ▷ Drücken Sie die Taste **UP** oder **DOWN**, um eine Standardanzeige auszuwählen:

Standardanzeige **Frequenz/Name**



Standardanzeige **Kanal/Frequenz**



Standardanzeige **Name/Kanal**





Tasten zur Navigation durch das Menü des SK 500 G4

Navigation durch das Menü

Um das Menü zu öffnen:

- ▷ Drücken Sie die Taste **SET**.
Das Bedienmenü wird im Display des Senders angezeigt.

Um einen Menüpunkt zu öffnen:

- ▷ Drücken Sie die Tasten **UP** oder **DOWN**, um durch die einzelnen Menüpunkte zu navigieren.
- ▷ Drücken Sie die Taste **SET**, um den ausgewählten Menüpunkt zu öffnen.

i „Bedienelemente des Taschensenders SK 500 G4“

Änderungen in einem Menüpunkt vornehmen

Wenn Sie einen Menüpunkt geöffnet haben, können Sie Änderungen folgendermaßen durchführen:

- ▷ Drücken Sie die Tasten **UP** oder **DOWN**, um den angezeigten Wert einzustellen.
- ▷ Drücken Sie die Taste **SET**, um die Einstellung zu speichern.
- ▷ Drücken Sie die Taste **ESC (ON/OFF)**, um den Menüpunkt zu verlassen, ohne die Einstellung zu speichern.

i „Bedienelemente des Taschensenders SK 500 G4“

>> „Anzeigen im Display des Taschensenders SK 500 G4“

>> „Einstellungsmöglichkeiten im Menü“



Einstellungsmöglichkeiten im Menü

Im Menü des SK 500 G4 können Sie folgende Einstellungen vornehmen.

Eingangsempfindlichkeit einstellen

- ▷ siehe „Menüpunkt Sensitivity“
-

Kanalbank und Kanal einstellen

- ▷ siehe „Menüpunkt Frequency Preset“
-

individuell einstellbaren Namen eingeben

- ▷ siehe „Menüpunkt Name“
-

automatische Tastensperre aktivieren/deaktivieren

- ▷ siehe „Menüpunkt Auto Lock“
-

erweiterte Einstellungen im [Advanced Menu](#) vornehmen:

- Sendefrequenzen für die Kanalbank U einstellen
 - Funktion des Stummschalters MUTE einstellen
 - Sendeleistung einstellen
 - Pilotton-Auswertung ein-/ausschalten
 - Anzeigekontrast einstellen
 - Sender zurücksetzen
 - aktuelle Software-Revision anzeigen
 - ▷ siehe „Menüpunkt Advanced“
-



Menüpunkt Sensitivity

- Eingangsempfindlichkeit einstellen - Audiopegel **AF**

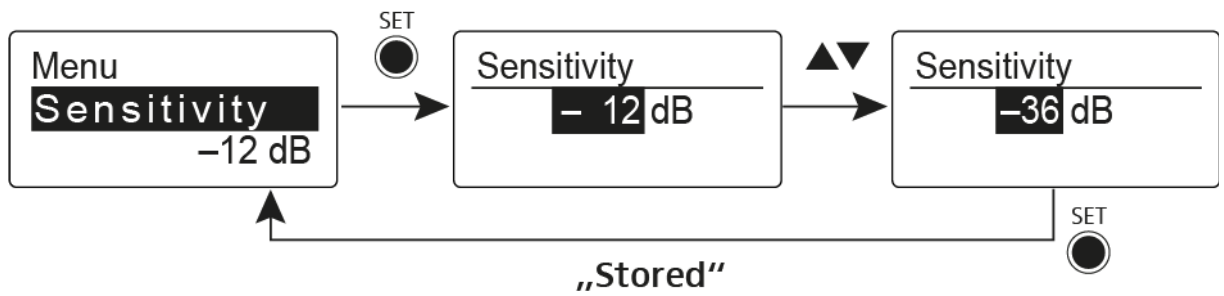

Einstellbereich: 0 bis -60 dB in 6-dB-Schritten.

Der Audiopegel **AF** wird auch angezeigt, wenn der Taschensender stummgeschaltet ist, z. B. zur Überprüfung der Empfindlichkeit vor dem Live-Betrieb.

Empfohlene Voreinstellungen:

- laute Musik/Gesang: -30 bis -21 dB
- Moderation: -21 bis 0 dB
- E-Gitarre mit Single-Coil-Tonabnehmern: -30 bis -24 dB
- E-Gitarre mit Humbucker-Tonabnehmern: -45 bis -30 dB
- E-Gitarren mit Aktivelektronik: -45 bis -30 dB

Menüpunkt Frequency Preset

- Kanalbank und Kanal manuell auswählen

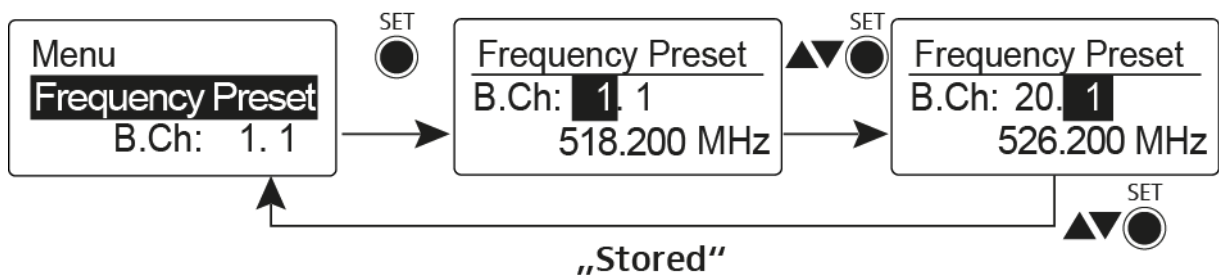

Während Sie im Menü Frequency Preset arbeiten, wird das Funksignal deaktiviert.

Beachten Sie beim Aufbau von Multikanalanlagen:

Nur die voreingestellten Sendefrequenzen innerhalb einer Kanalbank sind untereinander frei von Intermodulationen. Dabei müssen Sie Taschensender und Empfänger auf dieselbe Frequenz einstellen. Beachten Sie unbedingt die Hinweise zur Frequenzwahl unter „Funkverbindung herstellen“.



Menüpunkt Name

- Namen eingeben

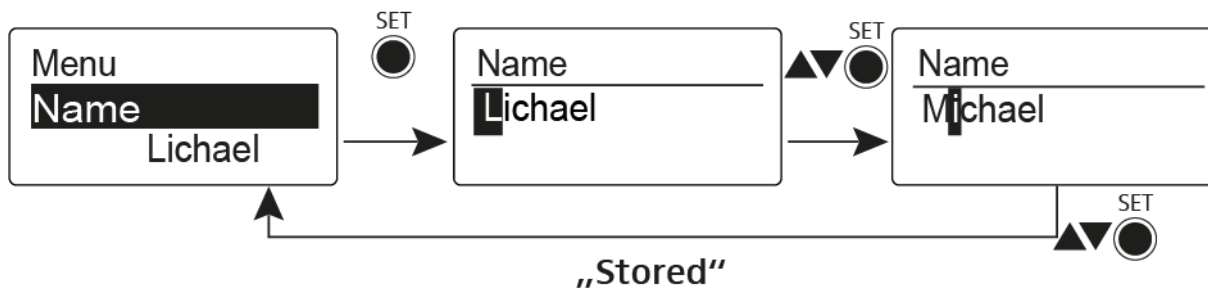

Im Menüpunkt **Name** geben Sie für den Taschensender einen frei wählbaren Namen ein (z. B. den Namen des Musikers).

Der Name kann in den Standardanzeigen [Frequenz/Name](#) und [Name/Kanal](#) dargestellt werden.

Er setzt sich aus maximal 8 Zeichen zusammen:

- Buchstaben mit der Ausnahme von Umlauten
- Ziffern von 0 bis 9
- Sonderzeichen und Leerzeichen

Gehen Sie bei der Eingabe wie folgt vor:

- ▷ Drücken Sie die Taste **UP** oder **DOWN**, um ein Zeichen auszuwählen.
- ▷ Drücken Sie die Taste **SET**, um zur nächsten Stelle zu wechseln oder um die vollständige Eingabe zu speichern.

Menüpunkt Auto Lock

- automatische Tastensperre ein-/ausschalten

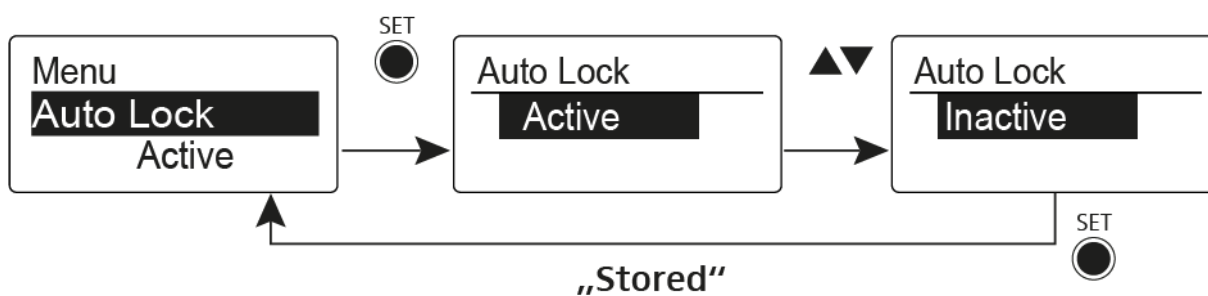

Diese Sperre verhindert, dass das Funkmikrofon unbeabsichtigt ausgeschaltet wird oder Veränderungen vorgenommen werden. In der aktuellen Standardanzeige zeigt das Schloss an, dass die Tastensperre eingeschaltet ist.

Informationen zur Nutzung der Tastensperre finden Sie unter „Tastensperre“.



Menüpunkt Advanced

Im Untermenü **Advanced** können Sie erweiterte Einstellungen vornehmen.

Die folgenden Unterpunkte stehen zur Verfügung:

Sendefrequenzen für die Kanalbank U einstellen

- ▷ siehe „Menüpunkt Advanced > Tune“

Funktion des Stummschalters MUTE und des externen Mute-Tasters RMS 1 einstellen

- ▷ siehe „Menüpunkt Advanced > Mute Mode“

Sendeleistung einstellen

- ▷ siehe „Menüpunkt Advanced > RF Power“

Pilotton-Auswertung ein-/ausschalten

- ▷ siehe „Menüpunkt Advanced > Pilot Tone“

Anzeigekontrast einstellen

- ▷ siehe „Menüpunkt Advanced > LCD Contrast“

Sender zurücksetzen

- ▷ siehe „Menüpunkt Advanced > Reset“

Aktuelle Software-Revision anzeigen

- ▷ siehe „Menüpunkt Advanced > Software Revision“
-



Menüpunkt Advanced > Tune

- Sendefrequenz und Kanalbank U einstellen

Wenn Sie den Taschensender auf eine Systembank eingestellt haben und den Menüpunkt **Tune** aufrufen, wird automatisch Kanal 1 der Kanalbank **U** eingestellt. In der Anzeige erscheint dann kurz die Meldung **U.1**. Im Auslieferungszustand sind den Kanälen der Kanalbank **U** keine Sendefrequenzen zugeordnet.

Während Sie im Menü **Tune** arbeiten, wird das Funksignal deaktiviert.

Im Menü **Tune** können Sie eine Sendefrequenz für den aktuellen Kanal einstellen oder einen Kanal innerhalb der Kanalbank **U** auswählen und für diesen eine Sendefrequenz einstellen. Beachten Sie unbedingt die Hinweise zur Frequenzwahl, siehe „Einstellhinweise“.

Nur die Frequenz einstellen

Um die Sendefrequenz für den aktuellen Kanal einzustellen:

- ▷ Öffnen Sie den Menüpunkt **Tune** im Menü **Advanced**. Die Frequenzauswahl erscheint.

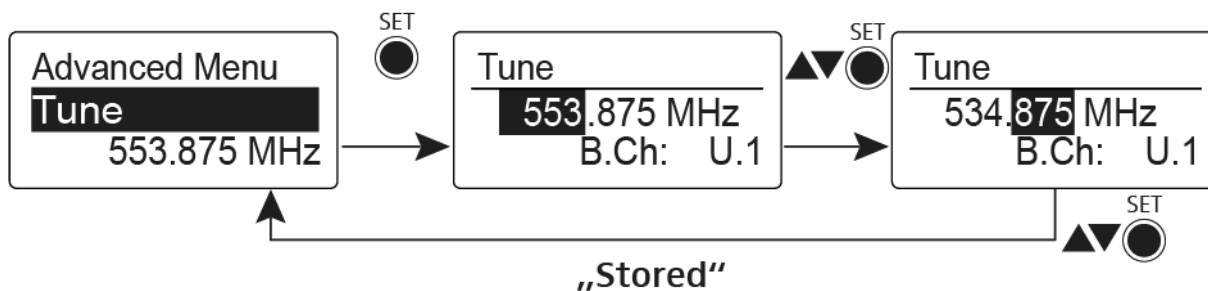

- ▷ Stellen Sie die gewünschte Frequenz ein.
- ▷ Drücken Sie die Taste **SET**. Ihre Einstellungen werden gespeichert. Sie befinden sich wieder im Bedienmenü.

Kanal und Frequenz einstellen

Um einen **Kanal** auszuwählen und diesem eine Frequenz zuzuordnen:

- ▷ Öffnen Sie den Menüpunkt **Tune** im Menü **Advanced**, indem Sie die Taste **SET** solange gedrückt halten, bis die Kanalbankauswahl erscheint.

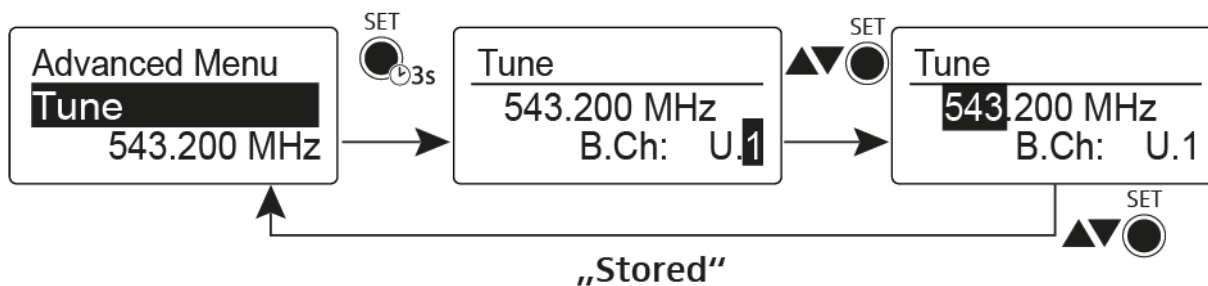

- ▷ Stellen Sie den gewünschten Kanal ein.
- ▷ Drücken Sie die Taste **SET**. Die Frequenzauswahl erscheint.
- ▷ Stellen Sie die Frequenz ein.



Menüpunkt Advanced > Mute Mode

- Funktion des Stummschalters **MUTE** einstellen

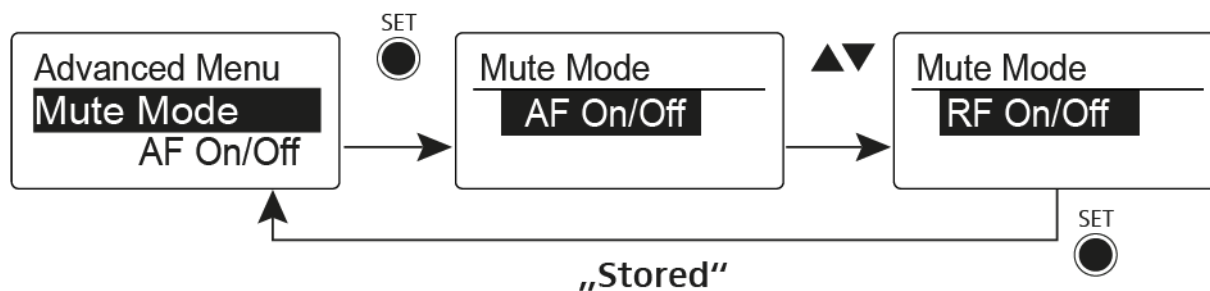

Modus AF On/Off

- In der Schalterstellung **MUTE** wird kein Audiosignal übertragen

Modus RF On/Off

- In der Schalterstellung **MUTE** wird das Funksignal deaktiviert.

Modus Disabled

- keine Funktion

Informationen zur Bedienung des Stummschalters finden Sie unter „Taschensender stummschalten (AF Mute)“ und „Funksignal deaktivieren (RF Mute)“.

Menüpunkt Advanced > RF Power

- Sendeleistung einstellen

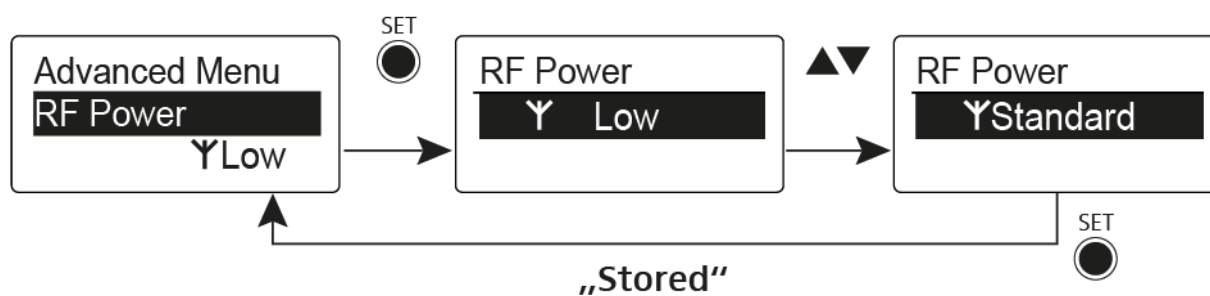

Im Menüpunkt **RF Power** können Sie die Sendeleistung in 3 Stufen einstellen. Beachten Sie dazu die Informationen unter der folgenden Adresse:

Rahmenbedingungen und Einschränkungen für die Nutzung von Frequenzen

Einstellbereich:

Low: 10 mW

Standard: 30 mW

High: 50 mW



Menüpunkt Advanced > Pilot Tone

- Pilotton-Übertragung ein-/ausschalten

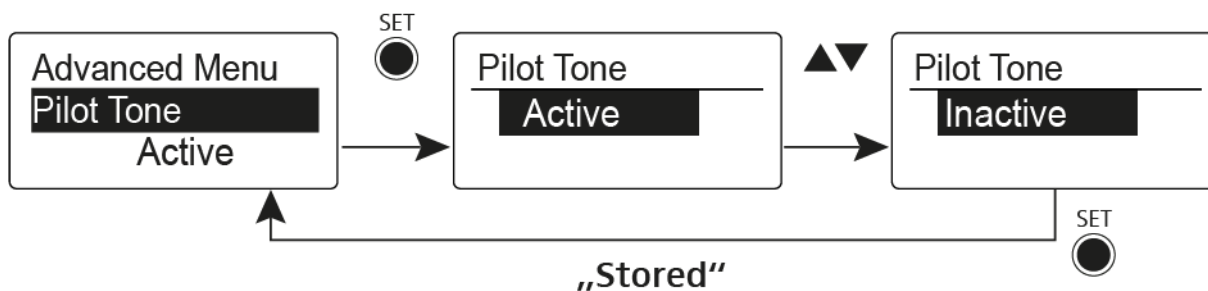

Der Pilotton hat eine nicht hörbare Frequenz, die vom Sender übertragen und vom Empfänger ausgewertet wird. Er unterstützt die Rauschsperrfunktion (Squelch) des Empfängers.

Menüpunkt Advanced > LCD Contrast

- Anzeigekontrast einstellen

Sie können den Kontrast der Anzeige in 16 Stufen einstellen.

Menüpunkt Advanced > Reset

- Taschensender zurücksetzen

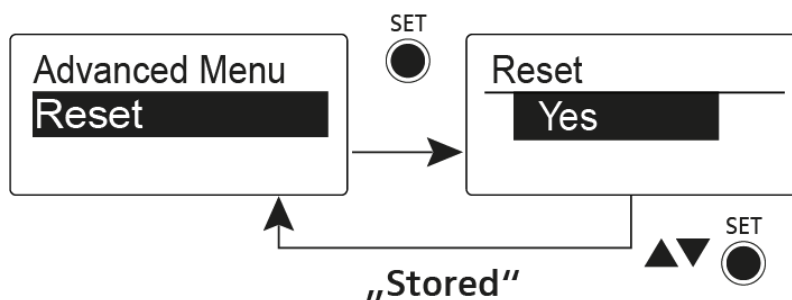

Wenn Sie den Taschensender zurücksetzen, bleiben nur die gewählten Eigenschaften des Pilottons und der Kanalbank **U** erhalten.

Menüpunkt Advanced > Software Revision

- Software Revision anzeigen

Sie können sich die aktuelle Software Revision anzeigen lassen.



Funkverbindung herstellen

Um eine Funkverbindung zwischen Sender und Empfänger herzustellen, muss bei beiden Geräten dieselbe Frequenz eingestellt werden.

Dies können Sie auf unterschiedliche Weise tun:

1. Führen Sie ein **automatisches Frequenzsetup** über die Funktion **Easy Setup** durch (siehe „Menüpunkt Easy Setup“).
2. Stellen Sie eine Frequenz im Empfänger **manuell** ein (siehe „Menüpunkt Frequency Preset“) und **synchronisieren** Sie diese auf den Sender (siehe „Geräte synchronisieren“).
3. Stellen Sie die Frequenz im Empfänger und im Sender **manuell** ein (EM 300-500 G4: „Menüpunkt Frequency Preset“, SKM 300 G4: „Menüpunkt Frequency Preset“, SK 300 G4: „Menüpunkt Frequency Preset“, SKM 500 G4: „Menüpunkt Frequency Preset“, SK 500 G4: „Menüpunkt Frequency Preset“).

Einstellhinweise

Beachten Sie Folgendes, wenn Sie einen Sender auf einen Empfänger abstimmen:

- ▷ Verwenden Sie ausschließlich Sender und Empfänger aus demselben Frequenzbereich (siehe Typenschild des Senders und des Empfängers).
- ▷ Stellen Sie sicher, dass die gewünschten Frequenzen in der dem Frequenzbereich zugehörigen Frequenztabelle aufgeführt sind (siehe „Frequenztabelle“).
- ▷ Stellen Sie sicher, dass die gewünschten Frequenzen in Ihrem Land zugelassen sind und beantragen Sie ggf. eine Betriebserlaubnis.



Beachten Sie die Hinweise unter folgender Adresse:

Rahmenbedingungen und Einschränkungen für die Nutzung von Frequenzen



Geräte synchronisieren

Sie können Sender und Empfänger der Serie ew 300-500 G4 über die Infrarot-Schnittstelle des Empfängers synchronisieren.

Die auf den Sender zu übertragenden **Parameter** können Sie hier einstellen: „Menüpunkt Advanced -> Sync Settings“.

Um die Geräte zu synchronisieren:

- ▷ Schalten Sie den Sender und den Empfänger ein.
- ▷ Drücken Sie die Taste **SYNC** am Empfänger.

In der Anzeige des Empfängers erscheint **Sync** und die blaue LED leuchtet konstant.





- ▷ Halten Sie die Infrarot-Schnittstelle des Senders vor die Infrarot-Schnittstelle des Empfängers.



Die Parameter werden auf den Sender übertragen. Die blaue LED blinkt während der Übertragung.

Wenn die Übertragung abgeschlossen ist, erscheint in der Anzeige des Empfängers ein Häkchen zur Bestätigung. Danach schaltet der Empfänger zurück zur aktuellen Standardanzeige.

Um die Synchronisierung abzubrechen:

- ▷ Drücken Sie die Taste **ESC** am Empfänger.
In der Anzeige erscheint ein **X**.

Dieses Symbol erscheint auch, wenn:

- kein Sender gefunden wurde oder der Sender nicht kompatibel ist.
- kein Sender gefunden wurde und der Synchronisierungsvorgang nach 30 Sekunden automatisch abgebrochen wurde.



ASA 214 bedienen

In diesen Abschnitten finden Sie detaillierte Informationen zur Bedienung des ASA 214.

Informationen zur Installation und Inbetriebnahme des ASA 214 finden Sie unter „ASA 214 installieren“.

Bedienelemente auf der Vorderseite

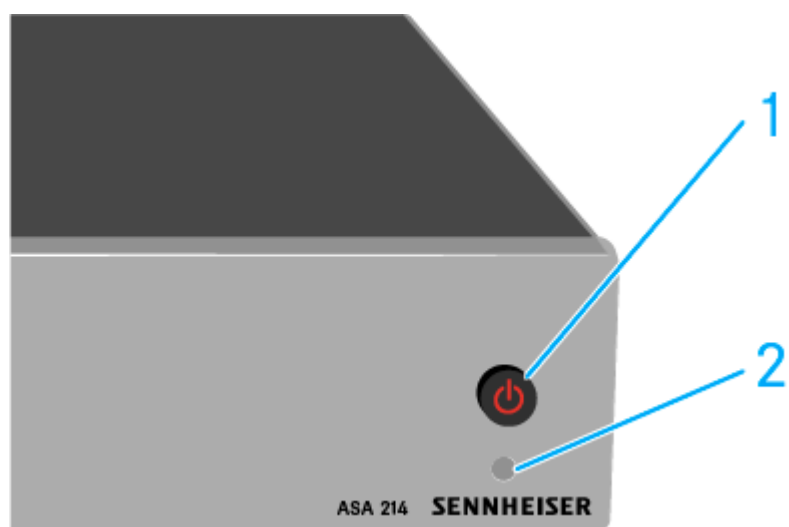

- 1** Taste STANDBY
 - siehe „ASA 214 ein- und ausschalten“
- 2** LED: Betriebsanzeige



ASA 214 ein- und ausschalten

Um den Antennen-Splitter einzuschalten:

- ▷ Drücken Sie kurz die Taste **STANDBY**.
Der Antennen-Splitter schaltet sich ein und die LED leuchtet grün.
Die HF-Signale der angeschlossenen Antennen werden an alle angeschlossenen Empfänger verteilt.



Um den Antennen-Splitter in **Standby** zu schalten:

- ▷ Halten Sie die Taste **STANDBY** ca. 2 Sekunden gedrückt.
Die LED erlischt. Angeschlossene Antennenverstärker werden ausgeschaltet. Angeschlossene Empfänger werden ausgeschaltet, sofern diese ihre Versorgungsspannung über die BNC-Buchsen A1 bis A4 beziehen (siehe „Empfänger an den ASA 214 anschließen“).

Um den Antennen-Splitter **vollständig auszuschalten**:

- ▷ Trennen Sie den Antennen Splitter vom Stromnetz, indem Sie das Netzteil aus der Steckdose ziehen.
Die LED erlischt.



TECHNISCHE DATEN

Übersicht

In den folgenden Abschnitten finden Sie Informationen zu den unterschiedlichen Varianten der Produkte der Serie **ew 300-500 G4** sowie die technischen Daten der Einzelprodukte.

- Produkt- und Frequenzvarianten >> „Produktvarianten“
- Frequenztabellen mit Übersicht aller Bänke und Kanäle >> „Frequenztabellen“
- Produktspezifische technische Daten >> „Technische Daten“
- Informationen zu Steckerbelegungen (Klinke und XLR) >> „Steckerbelegung“

Weiterhin finden Sie Informationen zur sicheren Reinigung und Pflege der Produkte der Serie **evolution wireless G4**.

- „Reinigung und Pflege“



Produktvarianten

Produktvarianten EM 300-500 G4

Hergestellt in Deutschland

EM 300-500 G4-K+	925 - 937,5 MHz	Art.-Nr. 507790
EM 300-500 G4-GBw	606 - 678 MHz	Art.-Nr. 507791
EM 300-500 G4-Gw	558 - 626 MHz	Art.-Nr. 507792
EM 300-500 G4-Bw	626 - 698 MHz	Art.-Nr. 507793
EM 300-500 G4-Cw	718 - 790 MHz	Art.-Nr. 507794
EM 300-500 G4-Dw	790 - 865 MHz	Art.-Nr. 507795
EM 300-500 G4-Aw+	470 - 558 MHz	Art.-Nr. 508415

Hergestellt in den USA

EM 300-500 G4-AS	520 - 558 MHz	Art.-Nr. 508129
EM 300-500 G4-JB	806 - 810 MHz	Art.-Nr. 508130
EM 300-500 G4-Gw	558 - 626 MHz	Art.-Nr. 508131
EM 300-500 G4-Bw	626 - 698 MHz	Art.-Nr. 508132
EM 300-500 G4-Cw	718 - 790 MHz	Art.-Nr. 508133
EM 300-500 G4-Dw	790 - 865 MHz	Art.-Nr. 508134
EM 300-500 G4-Aw+	470 - 558 MHz	Art.-Nr. 508135
EM 300-500 G4-Gw1	558 - 608 MHz	Art.-Nr. 508457



Produktvarianten SKM 300 G4

Hergestellt in Deutschland

SKM 300 G4-S-K+	925 - 937,5 MHz	Art.-Nr. 507727
SKM 300 G4-S-GBw	606 - 678 MHz	Art.-Nr. 507728
SKM 300 G4-S-Gw	558 - 626 MHz	Art.-Nr. 507729
SKM 300 G4-S-Bw	626 - 698 MHz	Art.-Nr. 507730
SKM 300 G4-S-Cw	718 - 790 MHz	Art.-Nr. 507731
SKM 300 G4-S-Dw	790 - 865 MHz	Art.-Nr. 507732
SKM 300 G4-S-Aw+	470 - 558 MHz	Art.-Nr. 508407

Hergestellt in den USA

SKM 300 G4-S-AS	520 - 558 MHz	Art.-Nr. 508067
SKM 300 G4-S-JB	806 - 810 MHz	Art.-Nr. 508068
SKM 300 G4-S-Gw	558 - 626 MHz	Art.-Nr. 508069
SKM 300 G4-S-Bw	626 - 698 MHz	Art.-Nr. 508070
SKM 300 G4-S-Cw	718 - 790 MHz	Art.-Nr. 508071
SKM 300 G4-S-Dw	790 - 865 MHz	Art.-Nr. 508072
SKM 300 G4-S-Aw+	470 - 558 MHz	Art.-Nr. 508428
SKM 300 G4-S-Gw1	558 - 608 MHz	Art.-Nr. 508449



Produktvarianten SKM 500 G4

Hergestellt in Deutschland

SKM 500 G4-K+	925 - 937,5 MHz	Art.-Nr. 507782
SKM 500 G4-GBw	606 - 678 MHz	Art.-Nr. 507783
SKM 500 G4-Gw	558 - 626 MHz	Art.-Nr. 507784
SKM 500 G4-Bw	626 - 698 MHz	Art.-Nr. 507785
SKM 500 G4-Cw	718 - 790 MHz	Art.-Nr. 507786
SKM 500 G4-Dw	790 - 865 MHz	Art.-Nr. 507787
SKM 500 G4-Aw+	470 - 558 MHz	Art.-Nr. 508414

Hergestellt in den USA

SKM 500 G4-AS	520 - 558 MHz	Art.-Nr. 508121
SKM 500 G4-JB	806 - 810 MHz	Art.-Nr. 508122
SKM 500 G4-Gw	558 - 626 MHz	Art.-Nr. 508123
SKM 500 G4-Bw	626 - 698 MHz	Art.-Nr. 508124
SKM 500 G4-Cw	718 - 790 MHz	Art.-Nr. 508125
SKM 500 G4-Dw	790 - 865 MHz	Art.-Nr. 508126
SKM 500 G4-Aw+	470 - 558 MHz	Art.-Nr. 508435
SKM 500 G4-Gw1	558 - 608 MHz	Art.-Nr. 508459



Produktvarianten SK 300 G4

Hergestellt in Deutschland

SK 300 G4-RC-K+	925 - 937,5 MHz	Art.-Nr. 507719
SK 300 G4-RC-GBw	606 - 678 MHz	Art.-Nr. 507720
SK 300 G4-RC-Gw	558 - 626 MHz	Art.-Nr. 507721
SK 300 G4-RC-Bw	626 - 698 MHz	Art.-Nr. 507722
SK 300 G4-RC-Cw	718 - 790 MHz	Art.-Nr. 507723
SK 300 G4-RC-Dw	790 - 865 MHz	Art.-Nr. 507724
SK 300 G4-RC-Aw+	470 - 558 MHz	Art.-Nr. 508406

Hergestellt in den USA

SK 300 G4-RC-AS	520 - 558 MHz	Art.-Nr. 508059
SK 300 G4-RC-JB	806 - 810 MHz	Art.-Nr. 508060
SK 300 G4-RC-Gw	558 - 626 MHz	Art.-Nr. 508061
SK 300 G4-RC-Bw	626 - 698 MHz	Art.-Nr. 508062
SK 300 G4-RC-Cw	718 - 790 MHz	Art.-Nr. 508063
SK 300 G4-RC-Dw	790 - 865 MHz	Art.-Nr. 508064
SK 300 G4-RC-Aw+	470 - 558 MHz	Art.-Nr. 508427
SK 300 G4-RC-Gw1	558 - 608 MHz	Art.-Nr. 508448



Produktvarianten SK 500 G4

Hergestellt in Deutschland

SK 500 G4-K+	925 - 937,5 MHz	Art.-Nr. 507774
SK 500 G4-GBw	606 - 678 MHz	Art.-Nr. 507775
SK 500 G4-Gw	558 - 626 MHz	Art.-Nr. 507776
SK 500 G4-Bw	626 - 698 MHz	Art.-Nr. 507777
SK 500 G4-Cw	718 - 790 MHz	Art.-Nr. 507778
SK 500 G4-Dw	790 - 865 MHz	Art.-Nr. 507779
SK 500 G4-Aw+	470 - 558 MHz	Art.-Nr. 508413

Hergestellt in den USA

SK 500 G4-AS	520 - 558 MHz	Art.-Nr. 508113
SK 500 G4-JB	806 - 810 MHz	Art.-Nr. 508114
SK 500 G4-Gw	558 - 626 MHz	Art.-Nr. 508115
SK 500 G4-Bw	626 - 698 MHz	Art.-Nr. 508116
SK 500 G4-Cw	718 - 790 MHz	Art.-Nr. 508117
SK 500 G4-Dw	790 - 865 MHz	Art.-Nr. 508118
SK 500 G4-Aw+	470 - 558 MHz	Art.-Nr. 508434
SK 500 G4-Gw1	558 - 608 MHz	Art.-Nr. 508455



Frequenztabellen

Frequenztabellen für alle verfügbaren Frequenzbereiche finden Sie im Downloadbereich der Sennheiser-Webseite unter www.sennheiser.com/download.

Downloadbereich der Sennheiser-Webseite

Geben Sie **ew G4** im Suchfeld ein, um die Frequenztabellen anzuzeigen.



Technische Daten

In diesen Abschnitten finden Sie die systemübergreifenden und produktspezifischen technischen Daten.



EM 300-500 G4

Hochfrequenzeigenschaften

Modulationsart	Breitband-FM
Empfangsfrequenzbereiche	Aw+: 470 - 558 MHz AS: 520 - 558 MHz Gw1: 558 - 608 MHz Gw: 558 - 626 MHz GBw: 606 - 678 MHz Bw: 526 - 698 MHz Cw: 718 - 790 MHz Dw: 790 - 865 MHz JB: 806 - 810 MHz K+: 925 - 937,5 MHz
Empfangsfrequenzen	max. 2880 Empfangsfrequenzen, abstimbar in 25-kHz-Schritten 20 Kanalbänke mit jeweils bis zu 32 voreingestellten Kanälen, intermodulationsfrei 6 Kanalbänke mit bis zu 32 frei programmierbaren Kanälen
Schaltbandbreite	bis zu 88 MHz
Nennhub/Spitzenhub	± 24 kHz / ± 48 kHz
Empfängerprinzip	True-Diversity
Empfindlichkeit (mit HDX, Spitzenhub)	$< 2,5 \mu\text{V}$ für 52 dB _{eff S/N}
Nachbarkanalselektion	typ. ≥ 75 dB
Intermodulationsdämpfung	typ. ≥ 70 dB
Blocking	≥ 75 dB
Rauschsperr (Squelch)	5 bis 25 dB μV , in 2-dB-Schritten einstellbar
Pilotton-Squelch	abschaltbar
Antenneneingänge	2 BNC-Buchsen



Niederfrequenzeigenschaften

Kompendersystem	Sennheiser HDX
EQ-Presets (umschaltbar, wirken auf Line- und Monitor-Ausgänge):	
Preset 1: Flat	
Preset 2: Low Cut	-3 dB bei 180 Hz
Preset 3: Low Cut / High Boost	-3 dB bei 180 Hz +6 dB bei 10 kHz
Preset 4: High Boost	+6 dB bei 10 kHz
Signal/Rauschabstand (1 mV, Spitzenhub)	≥ 115 dBA
Klirrfaktor	≤ 0,9 %
NF-Ausgangsspannung (bei Spitzenhub, 1 kHz NF)	6,3-mm-Klinkenbuchse (unsymmetrisch): +12 dBu XLR-Buchse (symmetrisch): +18 dBu
Einstellbereich AF OUT	48 dB, in 3-dB-Schritten

Gesamtgerät

Temperaturbereich	-10 °C bis +55 °C
Spannungsversorgung	12 V DC
Stromaufnahme	300 mA
Abmessungen	ca. 202 x 212 x 43 mm
Gewicht	ca. 980 g



SKM 300 G4

Hochfrequenzeigenschaften

Modulationsart	Breitband-FM
Empfangsfrequenzbereiche	Aw+: 470 - 558 MHz AS: 520 - 558 MHz Gw1: 558 - 608 MHz Gw: 558 - 626 MHz GBw: 606 - 678 MHz Bw: 526 - 698 MHz Cw: 718 - 790 MHz Dw: 790 - 865 MHz JB: 806 - 810 MHz K+: 925 - 937,5 MHz
Sendefrequenzen	max. 2880 Empfangsfrequenzen, abstimbar in 25-kHz-Schritten 20 Kanalbänke mit jeweils bis zu 32 voreingestellten Kanälen, intermodulationsfrei 6 Kanalbänke mit bis zu 32 frei programmierbaren Kanälen
Schaltbandbreite	bis zu 88 MHz
Nennhub/Spitzenhub	± 24 kHz / ± 48 kHz
Frequenzstabilität	$\leq \pm 15$ ppm
HF-Ausgangsleistung an 50 Ω	umschaltbar: Low: typ. 10 mW Standard: typ. 30 mW High: typ. 50 mW
Pilotton-Squelch	abschaltbar



Niederfrequenzeigenschaften

Kompandersystem	Sennheiser HDX
NF-Übertragungsbereich	80 - 18.000 Hz
Signal/Rauschabstand (1 mV, Spitzenhub)	≥ 115 dBA
Klirrfaktor	≤ 0,9 %
Einstellbereich für Eingangsempfindlichkeit	48 dB, in 6-dB-Schritten

Gesamtgerät

Temperaturbereich	-10 °C bis +55 °C
Spannungsversorgung	2 AA Batterien, 1,5 V oder Akkupack BA 2015
Nennspannung	Batterie 3 V / Akku 2,4 V
Stromaufnahme	
bei Nennspannung bei ausgeschaltetem Sender	typ. 180 mA ≤ 25 µA
Betriebszeit	typ. 8 h
Abmessungen	ca. ø 50 x 265 mm
Gewicht (inkl. Batterien)	ca. 450 g



SKM 500 G4

Hochfrequenzeigenschaften

Modulationsart	Breitband-FM
Empfangsfrequenzbereiche	Aw+: 470 - 558 MHz AS: 520 - 558 MHz Gw1: 558 - 608 MHz Gw: 558 - 626 MHz GBw: 606 - 678 MHz Bw: 526 - 698 MHz Cw: 718 - 790 MHz Dw: 790 - 865 MHz JB: 806 - 810 MHz K+: 925 - 937,5 MHz
Sendefrequenzen	max. 2880 Empfangsfrequenzen, abstimbar in 25-kHz-Schritten 20 Kanalbänke mit jeweils bis zu 32 voreingestellten Kanälen, intermodulationsfrei 6 Kanalbänke mit bis zu 32 frei programmierbaren Kanälen
Schaltbandbreite	bis zu 88 MHz
Nennhub/Spitzenhub	± 24 kHz / ± 48 kHz
Frequenzstabilität	$\leq \pm 15$ ppm
HF-Ausgangsleistung an 50 Ω	umschaltbar: Low: typ. 10 mW Standard: typ. 30 mW High: typ. 50 mW
Pilotton-Squelch	abschaltbar



Niederfrequenzeigenschaften

Kompandersystem	Sennheiser HDX
NF-Übertragungsbereich	80 - 18.000 Hz
Signal/Rauschabstand (1 mV, Spitzenhub)	≥ 115 dBA
Klirrfaktor	≤ 0,9 %
Einstellbereich für Eingangsempfindlichkeit	48 dB, in 6-dB-Schritten

Gesamtgerät

Temperaturbereich	-10 °C bis +55 °C
Spannungsversorgung	2 AA Batterien, 1,5 V oder Akkupack BA 2015
Nennspannung	Batterie 3 V / Akku 2,4 V
Stromaufnahme	
bei Nennspannung bei ausgeschaltetem Sender	typ. 180 mA ≤ 25 µA
Betriebszeit	typ. 8 h
Abmessungen	ca. ø 50 x 265 mm
Gewicht (inkl. Batterien)	ca. 450 g



SK 300 G4

Hochfrequenzeigenschaften

Modulationsart	Breitband-FM
Empfangsfrequenzbereiche	Aw+: 470 - 558 MHz AS: 520 - 558 MHz Gw1: 558 - 608 MHz Gw: 558 - 626 MHz GBw: 606 - 678 MHz Bw: 526 - 698 MHz Cw: 718 - 790 MHz Dw: 790 - 865 MHz JB: 806 - 810 MHz K+: 925 - 937,5 MHz
Sendefrequenzen	max. 2880 Empfangsfrequenzen, abstimmbar in 25-kHz-Schritten 20 Kanalbänke mit jeweils bis zu 32 voreingestellten Kanälen, intermodulationsfrei 6 Kanalbänke mit bis zu 32 frei programmierbaren Kanälen
Schaltbandbreite	bis zu 88 MHz
Nennhub/Spitzenhub	± 24 kHz / ± 48 kHz
Frequenzstabilität	$\leq \pm 15$ ppm
HF-Ausgangsleistung an 50 Ω	umschaltbar: Low: typ. 10 mW Standard: typ. 30 mW High: typ. 50 mW
Pilotton-Squelch	abschaltbar



Niederfrequenzeigenschaften

Kompandersystem	Sennheiser HDX
NF-Übertragungsbereich	Mikrofon: 80 - 18.000 Hz Line: 25 - 18.000 Hz
Signal/Rauschabstand (1 mV, Spitzenhub)	≥ 115 dBA
Klirrfaktor	≤ 0,9 %
Max. Eingangsspannung Mikrofon/Line	3 V _{eff}
Eingangsimpedanz Mikrofon/Line	40 kΩ, unsym./1 MΩ
Eingangskapazität	umschaltbar
Einstellbereich für Eingangsempfindlichkeit (Sensitivity)	60 dB, in 3-dB-Schritten

Gesamtgerät

Temperaturbereich	-10 °C bis +55 °C
Spannungsversorgung	2 AA Batterien, 1,5 V oder Akkupack BA 2015
Nennspannung	Batterie 3 V Akku 2,4 V
Stromaufnahme	
bei Nennspannung bei ausgeschaltetem Sender	typ. 180 mA ≤ 25 µA
Betriebszeit	typ. 8 h
Abmessungen	ca. 82 x 64 x 24 mm
Gewicht (inkl. Batterien)	ca. 160 g



SK 500 G4

Hochfrequenzeigenschaften

Modulationsart	Breitband-FM
Empfangsfrequenzbereiche	Aw+: 470 - 558 MHz AS: 520 - 558 MHz Gw1: 558 - 608 MHz Gw: 558 - 626 MHz GBw: 606 - 678 MHz Bw: 526 - 698 MHz Cw: 718 - 790 MHz Dw: 790 - 865 MHz JB: 806 - 810 MHz K+: 925 - 937,5 MHz
Sendefrequenzen	max. 2880 Empfangsfrequenzen, abstimbar in 25-kHz-Schritten 20 Kanalbänke mit jeweils bis zu 32 voreingestellten Kanälen, intermodulationsfrei 6 Kanalbänke mit bis zu 32 frei programmierbaren Kanälen
Schaltbandbreite	bis zu 88 MHz
Nennhub/Spitzenhub	± 24 kHz / ± 48 kHz
Frequenzstabilität	$\leq \pm 15$ ppm
HF-Ausgangsleistung an 50 Ω	umschaltbar: Low: typ. 10 mW Standard: typ. 30 mW High: typ. 50 mW
Pilotton-Squelch	abschaltbar



Niederfrequenzeigenschaften

Kompandersystem	Sennheiser HDX
NF-Übertragungsbereich	Mikrofon: 80 - 18.000 Hz Line: 25 - 18.000 Hz
Signal/Rauschabstand (1 mV, Spitzenhub)	≥ 115 dBA
Klirrfaktor	≤ 0,9 %
Max. Eingangsspannung Mikrofon/Line	3 V _{eff}
Eingangsimpedanz Mikrofon/Line	40 kΩ, unsym./1 MΩ
Eingangskapazität	umschaltbar
Einstellbereich für Eingangsempfindlichkeit (Sensitivity)	60 dB, in 3-dB-Schritten

Gesamtgerät

Temperaturbereich	-10 °C bis +55 °C
Spannungsversorgung	2 AA Batterien, 1,5 V oder Akkupack BA 2015
Nennspannung	Batterie 3 V Akku 2,4 V
Stromaufnahme	
bei Nennspannung bei ausgeschaltetem Sender	typ. 180 mA ≤ 25 µA
Betriebszeit	typ. 8 h
Abmessungen	ca. 82 x 64 x 24 mm
Gewicht (inkl. Batterien)	ca. 160 g



ASA 214

Technische Daten

Antennen Splitter ASA 214	2 x 1:4 oder 1 X 1:8, aktiv
Anschlusskabel	8 Stück, 50 cm, BNC
Frequenzbereich	
ASA 214-UHF:	470 - 870 MHz bei -3 dB
ASA 214-1G8:	1785 - 1805 MHz bei -3 dB
Verstärkung	
In A - Out A	0 ± 1 dB
In A - Out A1 ... A4	0 ± 1 dB
In B - Out B1 ... B4	0 ± 1 dB
IIP3	20 dBm min. 23 dBm typ.
Impedanz	50 Ω
Reflexionsverlust	10 dB (alle HF Ausgänge)
Betriebsspannung	13,8 V DC (mit Netzteil NT 1-1)
Stromaufnahme	ASA 1: 245 mA ASA 1-1G8: 350 mA
Gesamtstromaufnahme	max. 2,0 A mit 4 Empfängern und 2 x 2 Antennenverstärkern je Antenneneingang
Antennenverstärker-Versorgung an ANT RF IN A und ANT RF IN B	12 V, 130 mA
Empfänger-Versorgung an A1 bis A4	12 V (geschützt gegen rückwärtige Speisung), 350 mA
Relative Luftfeuchte	5 bis 95 %
Temperaturbereich	
Betrieb:	-10 °C bis +55 °C
Lagerung:	-20 °C bis +70 °C
Abmessungen	ca. 212 x 168 x 43 mm
Gewicht	ca. 1090 g



Blockschalt diagramm

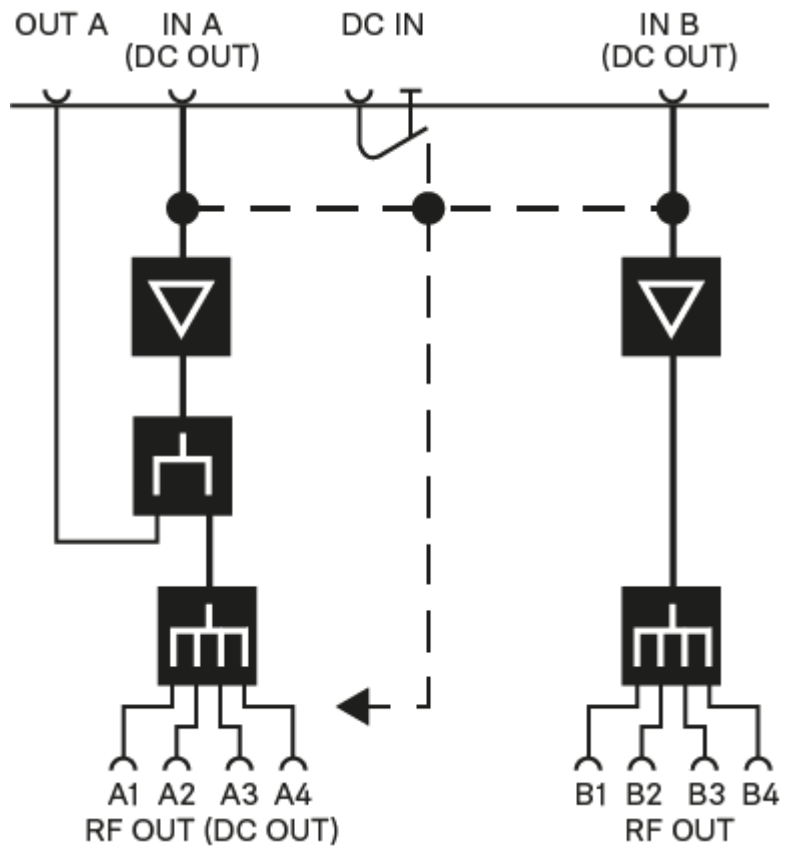



Steckerbelegung

3,5 mm Stereo-Klinkenstecker

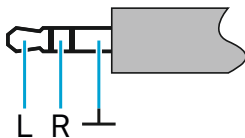

- Stecker von Kopfhörer- und Ohrhörer-kabeln, z. B. IE 4.
- Anschluss an:
 - EK IEM G4
 - EK 500 G4

3,5 mm Klinkenstecker Mic

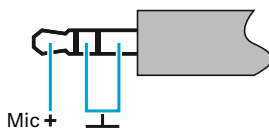

- Stecker von Lavalier- und Headset-Mikrofonen, z. B. ME 2
- Anschluss an:
 - SK 100 G4
 - SK 300 G4
 - SK 500 G4

3,5 mm Klinkenstecker Line

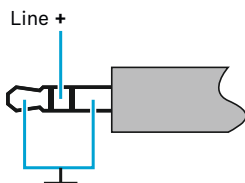

- Stecker von Line- und Instrumentenkabeln, z. B. Ci 1-N
- Anschluss an:
 - SK 100 G4
 - SK 300 G4
 - SK 500 G4

6,3 mm Stereo-Klinkenstecker, symmetrisch (Audio In/Loop Out)

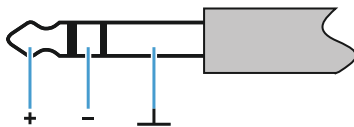

- Anschluss an:
 - SR IEM G4 Audio In
 - SR IEM G4 Loop Out



6,3 mm Mono-Klinkenstecker, unsymmetrisch

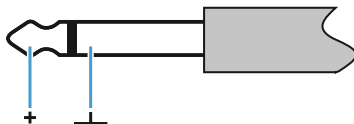

- Anschluss an:
 - EM 100 G4 Audio Out
 - EM 300-500 G4 Audio Out

6,3 mm Stereo-Klinkenstecker für Kopfhöreranschluss

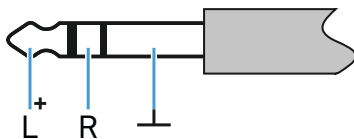

- Anschluss an
 - EM 100 G4 Kopfhörereingang
 - EM 300-500 G4 Kopfhörereingang
 - SR IEM G4 Kopfhörereingang

XLR-3 Stecker, symmetrisch

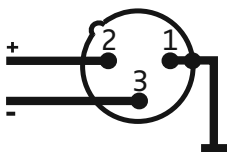

Hohlklinkenstecker zur Stromversorgung





Reinigung und Pflege

Beachten Sie die folgenden Hinweise bei der Reinigung und Pflege der Produkte der Serie evolution wireless G4.

VORSICHT

Flüssigkeit kann die Elektronik der Produkte zerstören!

Flüssigkeit kann in das Gehäuse der Produkte eindringen und einen Kurzschluss in der Elektronik verursachen.

- ▷ Halten Sie Flüssigkeiten jeder Art von den Produkten fern.
- ▷ Verwenden Sie auf keinen Fall Löse- oder Reinigungsmittel.

-
- ▷ Trennen Sie die Produkte vom Stromnetz und entnehmen Sie Akkus und Batterien, bevor Sie mit der Reinigung beginnen.
 - ▷ Reinigen Sie alle Produkt ausschließlich mit einem weichen, trockenen Tuch.

- ▷ Beachten Sie bei den folgenden Produkten diese gesonderten Reinigungsanweisungen.

Einsprachkorb des Mikrofonmoduls reinigen

- ▷ Schrauben Sie den oberen Einsprachkorb vom Mikrofonmodul ab, indem Sie ihn gegen den Uhrzeigersinn drehen.
- ▷ Entfernen Sie den Schaumstoff-Einsatz.

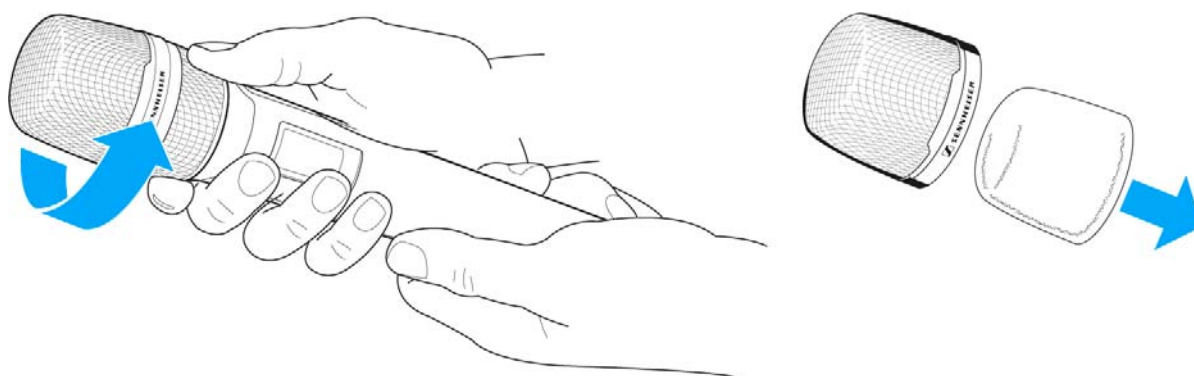

Um den Einsprachkorb zu reinigen, haben Sie zwei Möglichkeiten:

- ▷ Reinigen Sie den oberen Einsprachkorb mit einem leicht feuchten Tuch von innen und außen.
- ▷ Verwenden Sie eine Bürste und spülen Sie mit klarem Wasser nach.
- ▷ Reinigen Sie den Schaumstoff-Einsatz ggf. mit einem milden Spülmittel oder wechseln Sie den Schaumstoff-Einsatz.
- ▷ Trocken Sie den oberen Einsprachkorb und den Schaumstoff-Einsatz.



- ▷ Setzen Sie den Schaumstoff-Einsatz wieder ein.
- ▷ Schrauben Sie den Einsprachkorb wieder auf das Mikrofonmodul auf.

Von Zeit zu Zeit sollten Sie zusätzlich die Kontakte des Mikrofonmoduls reinigen:

- ▷ Wischen Sie die Kontakte des Mikrofonmoduls mit einem weichen, trockenen Tuch ab.



KONTAKT

Kontakt

Bedienungsanleitungen als PDF

Bedienungsanleitungen im PDF-Format (Deutsch und Englisch) finden Sie im Downloadbereich der Sennheiser-Webseite unter **www.sennheiser.com/download**.

Downloadbereich der Sennheiser-Webseite

- ▷ Geben Sie **ew G4** im Suchfeld ein, um die Bedienungsanleitungen der Produkte der Serie ew G4 anzuzeigen.

Kundenservice

Bei technischen Fragen oder Problemen mit dem Produkt steht Ihnen der Sennheiser-Kundenservice unter **www.sennheiser.com/service-support** zur Verfügung.

Online-Bereich Sennheiser-Kundenservice

Feedback

Haben Sie Fragen oder Anregungen zu dieser Bedienungsanleitung? Schreiben Sie uns an **techcomm@sennheiser.com**.



Sennheiser electronic GmbH & Co. KG

Am Labor 1, 30900 Wedemark, Germany
www.sennheiser.com